

Listocatalogo caladai a biomassa



FEBBRAIO 2024

RISERVATO INSTALLATORI E PARTNERS

CALDAIE
A BIOMASSA

CALDAIE
A GAS

SISTEMI
SOLARI TERMICI

IMPIANTI
A PAVIMENTO

CALDAIE
IN ACCIAIO

POMPE DI
CALORE



L'azienda e la sua storia: dalle origini... alla transizione energetica

Stepclima è il marchio di una azienda giovane nata nel 1998 per soddisfare la esigenza sempre più diffusa nel settore di avere prodotti e servizi di qualità dedicati all'installatore termoidraulico che desidera competere sul mercato con la massima attenzione per l'utente finale. Al centro della mission aziendale vi è quindi il prodotto le cui caratteristiche di eccellenza e di completezza di gamma assicurano la piena soddisfazione del consumatore e dell'intera filiera distributiva.

Una nota di grande attenzione è dedicata al servizio post vendita e alle attività connesse. Sono oltre 280 i SAT (servizi assistenza tecnica) sul territorio che vengono riuniti periodicamente presso la sala corsi aziendale per l'aggiornamento e l'addestramento sui nuovi prodotti. Stepclima dedica la massima attenzione ai dettagli progettuali e costruttivi sia alle caldaie funzionanti a combustibili tradizionali sia alle caldaie a combustibili rinnovabili. Per entrambe le gamme di prodotto dispone di proprie unità produttive. L'impegno aziendale si concretizza con la grande sensibilità ai consumi e alla igienicità delle emissioni. Nel segmento caldaie a gas l'offerta è completa con l'utilizzo delle migliori tecnologie disponibili per la condensazione mettendo al primo posto l'affidabilità del prodotto.

Nel settore delle energie rinnovabili l'impegno in termini di ricerca tecnologica si concretizza con una ampia scelta di caldaie a combustibili solidi in tronchetti e a combustibili solidi granulari. Proprio nel settore delle biomasse Stepclima ha dimostrato la capacità di prevenire i tempi investendo con largo anticipo rispetto al mercato conquistando rapidamente una posizione di leadership di prodotto. Tutti i prodotti Stepclima sono progettati con rigide specifiche tecniche in materia di sicurezza e comfort per il consumatore.

CALDAIE BIOMASSA

ORIENTAMENTO ALLA SCELTA	6	CALDAIE A PELLETT CON ACCUMULO	19
INCENTIVI CONTO TERMICO GSE	8	CALDAIE A PELLETT	20
CALDAIE COMBinate LEGNA/PELLETT 5 STELLE. ...	10	GENERATORE DI ARIA CALDA A PELLETT	22
CALDAIE A LEGNA CONTO TERMICO	12	COCLEE E CONTENITORI	23
CALDAIE COMBinate LEGNA/PELLETT C.T.	13	ACCESSORI E RICAMBI	25
CALDAIE A PELLETT CONTO TERMICO	14	STUFE A PELLETT	28
CALDAIE A LEGNA	16	ACCUMULI	30
CALDAIE COMBinate LEGNA/GASOLIO COND.	18	POMPE DI CALORE ACS	38
CALDAIE COMBinate PELLETT/GASOLIO COND. ...	19		

pg. 4

MURALI A GAS

CALDAIE MURALI A GAS PREMISCELATE	43	CALDAIE MURALI CONDENSAZIONE PER APPLICAZIONI SOLARI MX SUN	58
CALDAIE MURALI A GAS PREMISCELATE FAST	51	SISTEMI IBRIDI	63
CALDAIE MURALI CONDENSAZIONE DOPPIO SCAMBIATORE LOW NOX.	53	ACCESSORI E SCARICHI	66
CALDAIE MURALI CONDENSAZIONE DOPPIO SCAMBIATORE LOW NOX CON ACCUMULO	56	VALVOLE TERMOSTATICHE	72
		CALDAIE MURALI A TIRAGGIO NATURALE	74
		CALDAIE MURALI A GAS DI POTENZA	75

pg. 42

PANNELLI SOLARI

PANNELLO A CIRCOLAZIONE FORZATA	84
ACCESSORI	85

pg. 84

RISCALDAMENTO A PAVIMENTO

pg. 105

CALDAIE IN ACCIAIO

GRUPPI TERMICI A CONDENSAZIONE	114
CALDAIE IN ACCIAIO CONVENZIONALI	115

pg. 113

POMPE DI CALORE

POMPE DI CALORE SPLITTATE	118	SISTEMI DA INCASSO	125
POMPE DI CALORE MONOBLOCCO	122		
SEPARATORI IDRAULICI	123		

pg. 117

SISTEMA

BIOVOLTAICO

La caldaia a biomassa abbinata all'impianto fotovoltaico di STEP

TOTALE INDIPENDENZA
ENERGETICA
DELL'ABITAZIONE

A COSTO
ZERO!*



SISTEMA **BIO**massa + FOTO**VOLTAICO**

Il sistema BIOVOLTAICO STEP è il risultato della perfetta integrazione tra caldaie a biomassa STEP e gli impianti fotovoltaici STEP.

Il risultato è il miglior rapporto tra investimento e beneficio, con l'ottimizzazione della complementarietà tra i generatori.

Il risultato atteso è quello di avere una utenza **interamente soddisfatta con energia rinnovabile autoprodotta** sia per la parte termica che per la parte elettrica.

Il corretto dimensionamento dei due generatori, il dialogo di funzionamento e una corretta selezione dell'accumulo termico (puffer) e dell'accumulo elettrico (batterie) sono la premessa del progetto.

LA CALDAIA A LEGNA/PELLET E L'IMPIANTO FOTOVOLTAICO

La caldaia DPLX CTCA 5S è l'ideale anche per realizzare un impianto Bio-voltaico: la vera soluzione Green che garantisce l'indipendenza energetica dell'abitazione con utilizzo di energia rinnovabile che si avvicina al 100%. La soluzione biovoltaica prevede che in inverno si usi la caldaia a biomassa per soddisfare il riscaldamento e l'impianto solare fotovoltaico per produrre l'energia elettrica. Mentre in primavera, estate e autunno si userà solo il solare fotovoltaico per soddisfare il fabbisogno di energia elettrica e per soddisfare il residuo fabbisogno di riscaldamento primaverile e autunnale e il fabbisogno di acqua calda sanitaria in modo integrale.

In definitiva, **una abitazione di campagna** o di montagna **che dispone di circa venti piante** (ad es. faggio o abete), con le potature annuali bruciate nella caldaia **potrebbe soddisfare l'intero fabbisogno termico invernale**. Nel contempo **l'impianto fotovoltaico garantirà il fabbisogno di energia elettrica e il fabbisogno di acqua calda** quando la caldaia resterà spenta.

Con una situazione analoga a quella descritta e

un sistema **BIOVOLTAICO** STEP
è possibile raggiungere la

TOTALE
INDIPENDENZA ENERGETICA
DELL'ABITAZIONE

L'OPZIONE TOTAL GREEN

È possibile soddisfare l'obiettivo di una produzione energetica green al 100% ma l'impianto fotovoltaico, escluso i tre mesi invernali, sarebbe sovradimensionato e questo implica un periodo di ammortamento finanziario dell'impianto di qualche anno in più.

Con questa soluzione, nel periodo estivo si dovrà cedere buona parte dell'eccesso di energia elettrica prodotta dall'impianto alla rete, a un prezzo normalmente contenuto, stabilito annualmente dall'autorità elettrica.

L'ottimizzazione dell'impianto si raggiunge in prossimità del 90% del fabbisogno soddisfatto da energia rinnovabile autoprodotta. Una piccola parte di energia elettrica dovrà essere acquistata nel periodo invernale.

La caldaia biomassa integrata al fotovoltaico

L'OPZIONE DELLA CONVENIENZA ECONOMICO - FINANZIARIA

Quando invece si desidera minimizzare l'investimento e avere il massimo del ritorno economico, il progetto comporterà la necessità di acquistare adeguati quantitativi di energia elettrica dalla rete nei tre mesi invernali.

LO STUDIO PRELIMINARE DI FATTIBILITÀ

Come si sviluppa la fase di studio preliminare di fattibilità? Ecco la sequenza:

- l'utente finale ci fornisce il consumo annuo di legna, pellet, gasolio o gpl
 - l'utente finale ci fornisce la bolletta elettrica con i consumi annuali e una scheda con i consumi prospettici
- Con queste informazioni il nostro ufficio pre vendita potrà definire il preventivo di massima che porterà il cliente all'autosufficienza energetica con tutta energia rinnovabile autoprodotta.

L'IMPIANTO FOTOVOLTAICO A COSTO ZERO PER L'UTENTE FINALE!

Se lo studio di fattibilità di cui sopra viene eseguito per impianti il cui consumo annuo di energia elettrica è superiore ai 4.500 Kwh con ogni probabilità è possibile utilizzare il finanziamento totale dell'investimento a 10 anni pagando le rate con il semplice risparmio in bolletta e il risparmio fiscale (50% dell'investimento in 10 anni).

Per un impianto fotovoltaico la cui vita media stimata è oltre i 25 anni significa un importante ritorno finanziario.

Perchè attivare l'opzione dell'impianto fotovoltaico?

- per essere energeticamente autosufficienti
- per non prendersi rischi di oscillazione del prezzo dell'energia elettrica per i prossimi 25 anni
- per non esporsi a possibili black out della rete quando il consumo elettrico aumenterà a seguito della migrazione di tutti i sistemi verso l'elettrico

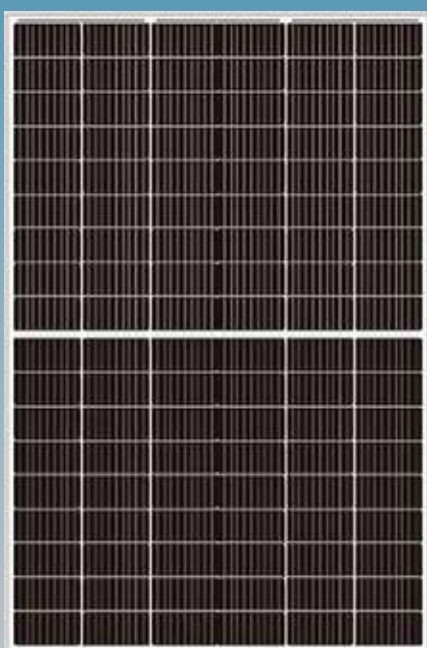

Modulo fotovoltaico



Inverter ibrido



Batteria

1. Caldaia DPLX (legna pellet) + accumulo inerziale + fotovoltaico

(per impianti ad alta temperatura)

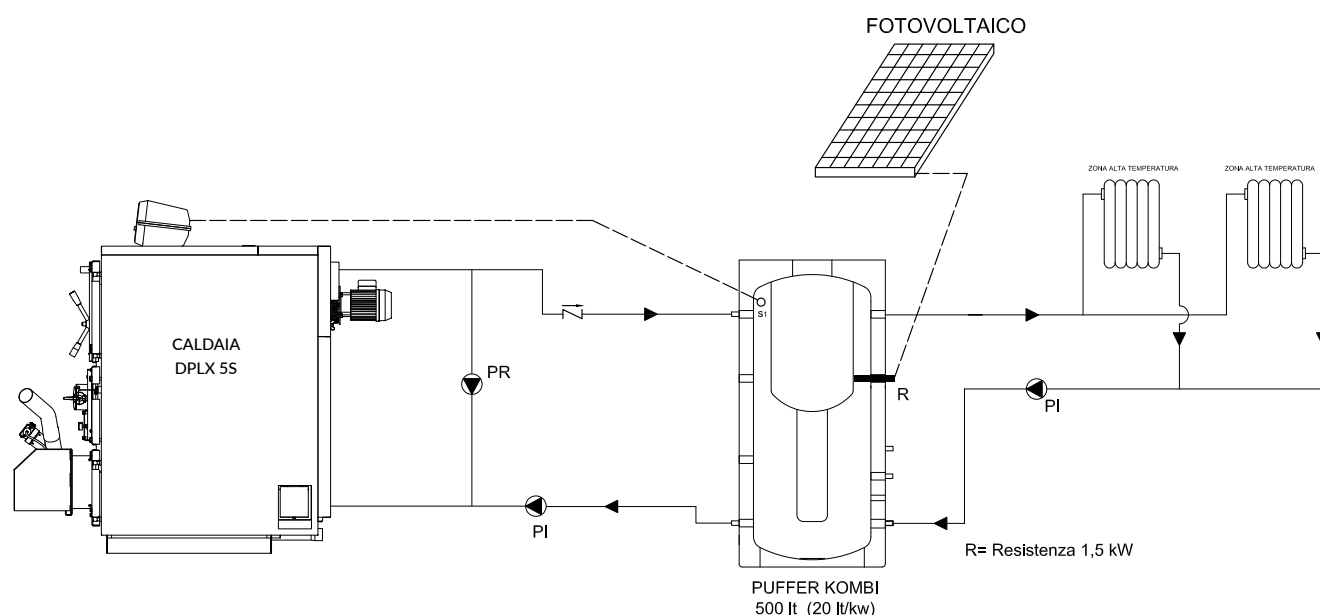

GENERATORE UNICO

Caldaia DPLX 5 stelle a pellet (trasformabile a legna 4 stelle in qualunque momento) con puffer da 500 lt e fotovoltaico.

FV per la sola produzione di energia elettrica, normalmente 3 kwp, e sanitario con resistenza quando caldaia a biomassa spenta

Se il fabbisogno di acqua calda è di tipo domestico per 3-4 persone è preferibile utilizzare la resistenza del puffer, se invece il fabbisogno di acqua calda è maggiore valutare una pdc per l'accumulo e per eventuale necessità di raffrescamento.

Con questa soluzione si userà la caldaia da ottobre ad aprile sia per il riscaldamento che per l'acqua calda. Mentre per l'acqua calda estiva si userà la resistenza alimentata dal fotovoltaico.

Lo studio preliminare e la preventivazione sono gratuiti: il servizio di STEP per la transizione verso l'autosufficienza energetica quasi totalmente rinnovabile autoprodotta è un servizio svolto dall'Ufficio tecnico interno all'Azienda

2. Caldaia DPLX (legna pellet) + accumulo inerziale + pompa di calore + fotovoltaico

(per impianti a bassa temperatura)

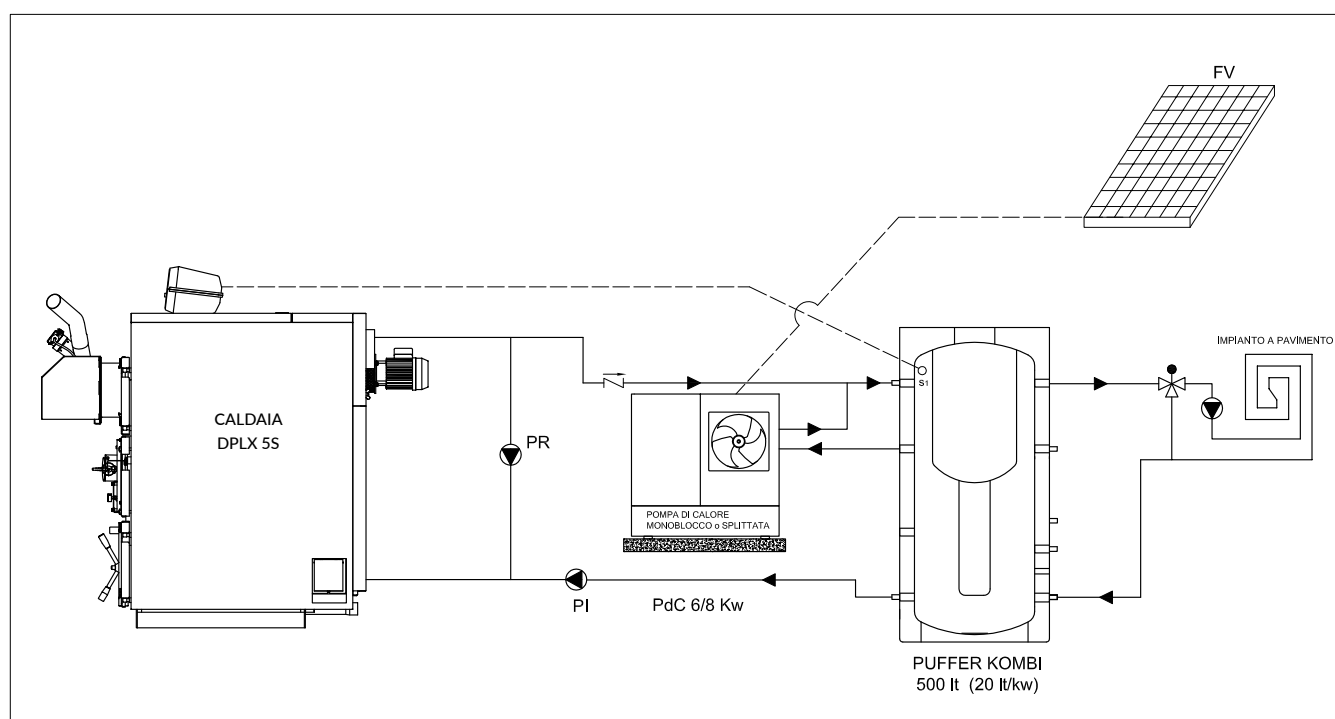

CALDAIA A BIOMASSA E POMPA DI CALORE.

Caldaia DPLX a 5 stelle a pellet (trasformabile a legna 4 stelle in qualunque momento) con puffer da 500 lt, utilizzata da novembre a febbraio. Pompa di calore utilizzata quando le temperature esterne sono qualche grado sopra lo zero.

Il fotovoltaico viene utilizzato anche per l'energia elettrica tutto l'anno e anche per alimentare la PdC che farà riscaldamento a fine e inizio inverno e acqua calda tutto l'anno.

IL COMFORT TOTALE CON DOPPIO GENERATORE.

Questa opzione con il doppio generatore (PdC + caldaia) offre una garanzia in più in caso di fermo macchina di caldaia o di PdC. Il fotovoltaico avrà quasi sempre una potenza da 6 kw o superiore.

Lo studio preliminare e la preventivazione sono gratuiti: il servizio di STEP per la transizione verso l'autosufficienza energetica quasi totalmente rinnovabile autoprodotta è un servizio svolto dall'Ufficio tecnico interno all'Azienda

3. Idrostufa a pellet ipm + accumulo tank in tank 170 lt, ø 350 mm + fotovoltaico

(per impianti ad alta temperatura)

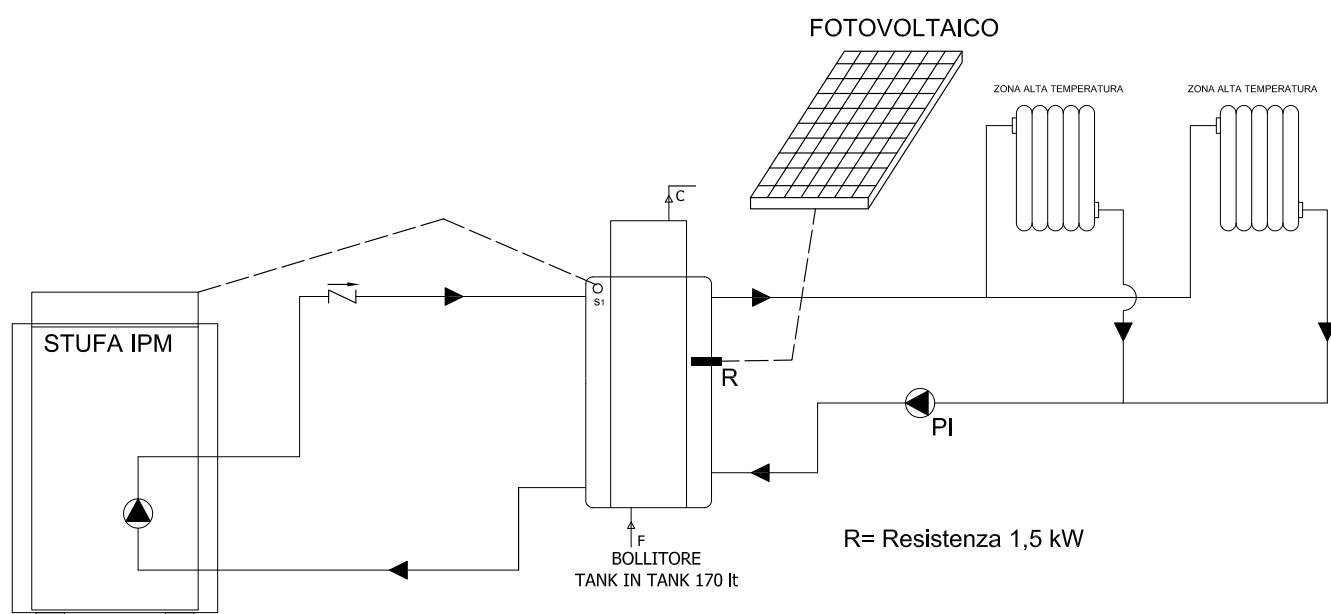

Quando gli spazi disponibili sono ridotti e non si può installare un puffer da 500 lt, l'opzione della IPM diventa l'unica possibile e definisce l'impianto.

IPM in versione stufa idro (non c'è obbligo accumulo per norma, per cui si dimensiona al minimo il volume per la PdC e la IPM) affiancata da un accumulo da 170 lt che risulta ottimale sia per PdC che per IPM.

Fotovoltaico per la sola produzione di energia elettrica, normalmente 3 kwp e sanitario con resistenza per fare l'acqua calda sanitaria quando IPM spenta.

Se il fabbisogno di acqua calda è di tipo domestico per 3-4 persone è preferibile utilizzare la resistenza del puffer, se invece il fabbisogno di acqua calda è maggiore valutare una PdC per l'accumulo e per eventuale necessità di raffrescamento

Lo studio preliminare e la preventivazione sono gratuiti: il servizio di STEP per la transizione verso l'autosufficienza energetica quasi totalmente rinnovabile autoprodotta è un servizio svolto dall'Ufficio tecnico interno all'Azienda

4. Idrostufa a pellet ipm + accumulo tank in tank 170 lt, ø 350 mm + pompa di calore + fotovoltaico e solare termico

(per impianti a bassa temperatura)

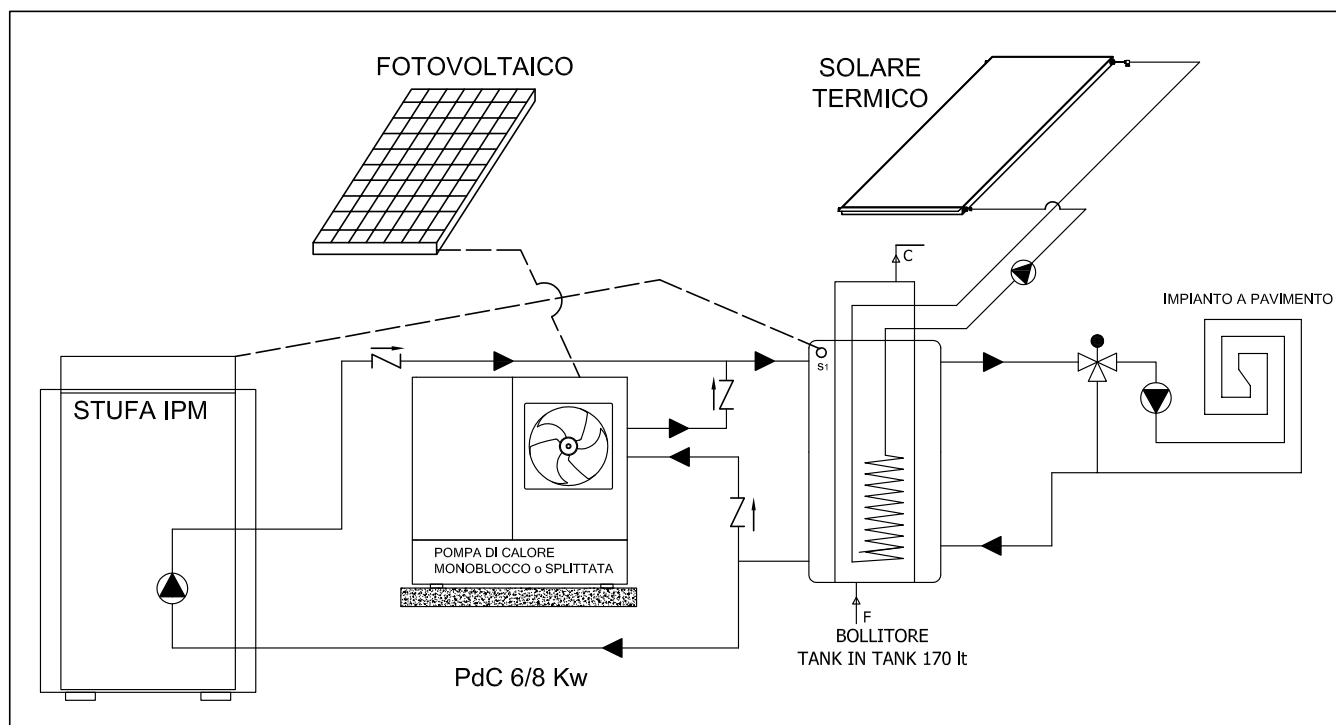

L' IPM in versione stufa idro (non c'è obbligo accumulo per norma, per cui si dimensiona al minimo il volume per la PdC e la IPM) affiancata da un accumulo da 170 lt che risulta ottimale sia per PdC che per IPM.

Fotovoltaico per energia elettrica, riscaldamento a inizio inverno e fine inverno e sanitario con PdC quando IPM spenta. Questa opzione con il doppio generatore offre una garanzia in più in caso di fermo macchina di IPM o di PdC.

Il Fotovoltaico sarà quasi sempre da 6 kwp in su.

Con l'impianto radiante a bassa temperatura la PdC offre il meglio delle sue prestazioni in termini di efficienza stagionale.

L'opzione del solare termico implica l'utilizzo dell'accumulo con serpentino dedicato.

Lo studio preliminare e la preventivazione sono gratuiti: il servizio di STEP per la transizione verso l'autosufficienza energetica quasi totalmente rinnovabile autoprodotta è un servizio svolto dall'Ufficio tecnico interno all'Azienda

Elenco componenti disponibili per impianti fotovoltaici

Visita il sito www.stepclima.it, per l'elenco completo ed aggiornato dei componenti.

CODICE	DESCRIZIONE
PANNELLI FOTOVOLTAICI	
FVTP001410	MODULO FV SUNOVA HI-KILO PERC MONO 410 WP CON EVENTUALI OTTIMIZZATORI (FTVOPT01)
FVTP001435	MODULO FV TRINA SOLAR 435W TOPCON
INVERTER IBRIDI	
FTVIH0017	INVERTER AFORE IBRIDO 3 KW AF 3K SL -1
FTVIH0019	INVERTER AFORE IBRIDO 5 KW AF 5K SL
FTVIH0014	INVERTER SUNOVA/DEYE IBRIDO 3,6 KW
FTVIH0016	INVERTER SUNOVA/DEYE IBRIDO 6 KW
FTVIH0020	INVERTER AFORE IBRIDO TRIFASE 6 KW
FTVIH0021	INVERTER AFORE IBRIDO TRIFASE 10 KW
FTVIH0008	INVERTER SUNGROW IBRIDO TRIFASE 8 KW
INVERTER DI STRINGA	
FTVIS00312	INVERTER DI STRINGA SUNGROW 12 KW TRIFASE
FTVIS0013	INVERTER DI STRINGA ZUCCHETTI 3 KW
BATTERIE	
FTVB0017	BATTERIA HAILEI 5,12 KWH A PARETE
FTVB0017	BATTERIA HAILEI 2 X 5,12 KWH TOWER CON BMS 10,24 KWH
FTVB0018	BATTERIA SUNPLUS 5,32 KWH
FTVB0016	BATTERIA SUNOVA/DEYE 6 KWH
FTVB0020	BATTERIA HAILEI 10 KWH PER TRIFASE
FTVB0021	BATTERIA HAILEI 15 KWH PER TRIFASE
FTVB0032	BATTERIA SUNGROW 3,2 KWH
FTVBR015	KIT ACCESSORI PER BATTERIA SUNGROW
PER GLI ACCOPPIAMENTI INVERTER - BATTERIE RISPETTARE I COLORI	
QUADRI ELETTRICI	
	BASE SENZA SPD - TOP CON SPD
FTVQECA001M16A	1-3 KW - QE CA BASE MONOFASE 16A - A-MM020 NO SPD
FTVQECA021M32A	4-6 KW - QE CA BASE MONOFASE 32A - A-MM022 NO SPD
FTVQECA002M16A	1-3 KW - QE CA TOP MONOFASE 16A - A-MM020 CON SPD
FTVQECA022M32A	4-6 KW - QE CA TOP MONOFASE 32A - A-MM022 CON SPD
FTVQECA042T10A	6-8KW - QE CA TOP TRIFASE 10A - A-MM023 CON SPD
FTVQECC0111SB	1-3 KW - QE CC BASE 1 STRINGA 600V 16A - A-MM046 NO SPD
FTVQECC0122SB	4-6 KW - QE CC BASE 2 STRINGHE 600V 16A - A-MM050 NO SPD
FTVQECC0211SB	1-3 KW - QE CC TOP 1 STRINGA 600V 16A - A-MM046 CON SPD
FTVQECC2222SB	4-6 KW - QE CC TOP 2 STRINGHE 600V 16A - A-MM050 CON SPD
FTVQECC4222MB	6-8 KW - QE CC TOP 2 STRINGHE 1000V 16A - A-MM049 CON SPD
QUADRI "ALL IN ONE" (CIOÈ CENTRALINO UNICO CHE CONTIENE SIA IL LATO AC CHE QUELLO DC)	
FTVQE102MSC	1 - 3 KW TBMF 1/1 600V-32A- A-MM012 LATO DC 1 STRINGA: PORTAFUSIBILI 1000V 32 A+FUSIBILI 12/16A-SEZIONATORE 600V-SCARICATORE (SPD) 600V LATO AC: IMTD MONOFASE 20A -300MA TIPO A-1 INTERRUTTORE ENTRA/ESCI (M2)-SCARICATORE (SPD) 230V
FTVQE122MSF	4 - 6 KW TBMF 2/2 600V-32A - A-MM014 (FTVQEADC012SM6K) LATO DC 2 STRINGHE: PORTAFUSIBILI 1000V 32 A+FUSIBILI 12/16A-SEZIONATORE 600V-SCARICATORE (SPD) 600V LATO AC: IMTD MONOFASE 32A -300MA TIPO A-1 INTERRUTTORE ENTRA/ESCI (M2)-SCARICATORE (SPD) 230V
CHIEDERE AL NS. SERVIZIO PRE-VENDITA QUADRI SPECIFICI CON SEZIONATORI A 1000V O QUADRI IN ALIMENTAZIONE TRIFASE CON SPI INTEGRATO	
KIT FISSAGGIO PER TETTO A FALDA CON TEGOLE	
FTVK0013M	KIT FISSAGGIO FILA DI 3 MODULI FV VERTICALI SU TETTO INCLINATO (FISSAGGIO SOPRACOPPO)
FTVK0014M	KIT FISSAGGIO FILA DI 4 MODULI FV VERTICALI SU TETTO INCLINATO (FISSAGGIO SOPRACOPPO)
FTVK0015M	KIT FISSAGGIO FILA DI 5 MODULI FV VERTICALI SU TETTO INCLINATO (FISSAGGIO SOPRACOPPO)
FTVK0016M	KIT FISSAGGIO FILA DI 6 MODULI FV VERTICALI SU TETTO INCLINATO (FISSAGGIO SOPRACOPPO)
FTVK0017M	KIT FISSAGGIO FILA DI 7 MODULI FV VERTICALI SU TETTO INCLINATO (FISSAGGIO SOPRACOPPO)
FTVK0018M	KIT FISSAGGIO FILA DI 8 MODULI FV VERTICALI SU TETTO INCLINATO (FISSAGGIO SOPRACOPPO)
FTVK0019M	KIT FISSAGGIO FILA DI 9 MODULI FV VERTICALI SU TETTO INCLINATO (FISSAGGIO SOPRACOPPO)
KIT FISSAGGIO PER TETTO A FALDA IN LAMIERA	
FTVK0124M	KIT FISSAGGIO FILA DI 4 MODULI FV ORIZZONTALI SU TETTO INCLINATO IN LAMIERA
FTVK0125M	KIT FISSAGGIO FILA DI 5 MODULI FV ORIZZONTALI SU TETTO INCLINATO IN LAMIERA
FTVK0126M	KIT FISSAGGIO FILA DI 6 MODULI FV ORIZZONTALI SU TETTO INCLINATO IN LAMIERA
KIT FISSAGGIO PER TETTO PIANO O A TERRA (ZAVORRE IN CEMENTO)	
FTVK0035M	KIT FISSAGGIO FILA DI 5 MODULI FV VERTICALI SU TETTO PIANO
CHIEDERE AL NS. SERVIZIO PRE-VENDITA STRUTTURE DEDICATE PER TETTO A FALDE O PER TETTO PIANO CON O SENZA ZAVORRE	

LEADER DI PRODOTTO, DI GAMMA E DI SERVIZIO

La concretezza dell'offerta di prodotto di Stepclima si evidenzia nelle pagine seguenti del presente listino prezzi.

Le soluzioni tecniche adottate per i nostri generatori di calore a basso impatto ambientale con ridotti consumi ed elevata affidabilità nel tempo, e l'ampiezza della gamma fanno della nostra azienda un leader di prodotto e di gamma del mercato.

Con una gamma di ben 147 modelli di caldaie la cui età media non supera i tre anni, Stepclima è in grado di soddisfare qualunque esigenza nel segmento delle caldaie a legna, a pellet e miste.

Con oltre 280 servizi tecnici post vendita sparsi sul territorio garantisce un puntuale quanto efficace servizio di manutenzioni periodiche programmate.

Grazie a queste peculiarità che danno sostanza all'offerta abbiamo ritenuto che nei nostri cataloghi e nei nostri listini non fosse necessario fare ricorso a componenti emozionali nella comunicazione quali immagini di bambini che giocano, lussureggianti campagne, tramonti romantici ecc...

Parliamo solo di caldaie nel rispetto del cliente. Il rispetto del cliente significa fornirgli tutte le informazioni utili sull'acquisto che sta facendo e metterlo in condizione di valutare con oggettività il livello qualitativo del prodotto che ha di fronte. Distrarre il cliente con messaggi diretti all'inconscio, come ad esempio mostrare la caldaia in una foresta rigogliosa o affiancarla a una modella che fa la doccia non fa parte delle nostre modalità operative.

PRECISI IN UN MONDO CHE NON LO È.

Perseguire un'idea di correttezza e di trasparenza in un mondo che non lo è.

Dare al cliente tutte le informazioni indispensabili per accompagnarlo nella scelta, senza fare leva su effetti emozionali, quali immagini ecc.. significa in concreto evidenziare:

- la tecnologia di costruzione
- il prezzo del prodotto
- il prezzo dei ricambi.

Il prodotto e la sua storia

Nel 2001 Stepclima è il primo produttore europeo a sviluppare una caldaia a pellet di potenza con bruciatore aspirato (brevettato nel 2002) che viene messa sul mercato nel 2003.

Nel 2006 STEP lancia la caldaia combinata legna pellet automatica (Duplex) la cui tecnologia è tuttora unica sul mercato. Uniche sono ancora oggi le applicazioni con tre combustibili (la Triplex legna-pellet-gasolio) la versione gasolio/pellet (modello GRV LT) e l'applicazione su generatore ad aria calda.

Oggi la strategia di STEP si sviluppa in tre direzioni:

- 1) Proporre al mercato una gamma completa di prodotti nel segmento biomasse in continua evoluzione
- 2) Sviluppare tecnologie impiantistiche combinate che prevedono la produzione di energia con fonti classiche in funzione

ausiliaria e con fonti rinnovabili ad utilizzo prioritario.

Ad esempio: caldaia a pellet in funzionamento secondario e caldaia a condensazione a gas come ausiliaria abbinata con pannelli solari in funzione prioritaria e impianto a pavimento

- 3) Offrire al mercato la fornitura totale dei singoli elementi tra di loro compatibili con garanzia di un servizio post vendita unico.

L'EVOLUZIONE TECNOLOGICA DELLE CALDAIE A BIOMASSA

La disinformazione tecnica dilagante nel mercato impone alcune importanti spiegazioni tecniche.

Vi è la convinzione diffusa nel settore che le caldaie a biomassa (a legna in particolare) non debbano essere modulanti ma sempre accompagnate da voluminosi accumulati inerziali, ignorando il fatto che gli accumulati comportano significative perdite di calore e conseguenti aumenti dei consumi.

Vi è anche la strana, quanto infondata convinzione, che una caldaia a tubi fumo rappresenti una soluzione di scambiatore tecnologicamente evoluta. Noi siamo di parere opposto e cioè che una caldaia a biomassa a tubi di fumo costituisce la peggior soluzione tecnica possibile a causa della formazione di catrame e di condensa sulle pareti. L'ulteriore conseguenza è che per correggere questo grave difetto che si evidenzia nei transitori di funzionamento (accensioni e spegnimenti) si cercano accorgimenti tecnici che possano quanto meno limitare il fenomeno. Ecco quindi le prescrizioni di soluzioni impiantistiche con accumulati molto voluminosi in grado di immagazzinare tutta l'energia del carico di legna (per evitare spegnimenti e successive riaccensioni), sonde lambda, la cui finalità è quella di impedire eccesso d'aria nella combustione con conseguenti riduzioni delle temperature di condensazione dei fumi il cui risultato finale è ancora una volta il deposito di incombusti sullo scambiatore.

Le nostre caldaie hanno le seguenti specifiche tecniche:

- 1) sono a focolare secco, quindi possono modulare la potenza senza rischi di deposito di catrame
- 2) sono abbinata a un bruciatore a pellet dotato di regolazione d'aria primaria e secondaria, quindi
- 3) non necessitano di sonda lambda,
- 4) non soffrono nei transitori, perchè lo scambiatore è a secco e hanno un controllo dei fumi in temperatura (come le caldaie a gas) che è più che sufficiente, quindi
- 5) non necessitano di puffer voluminosi, le cui dispersioni abbattano il rendimento di sistema,
- 6) hanno un volume di focolare molto ampio in grado di ospitare le ceneri di una settimana quindi,
- 7) non necessitano di coclee di estrazione automatica delle ceneri, infine,
- 8) non hanno nemmeno bisogno del sistema di pulizia automatico dei tubi per la semplice ragione che non avendo tubi non si sporcano.

Con queste specifiche tecniche di progettazione, STEP è diventata in 20 anni di attività aziendale il leader assoluto di prodotto nel settore.

La puntualità del servizio post-vendita e la modularità dei prodotti sono stati fattori altrettanto determinanti nella creazione della migliore pubblicità possibile: la referenza dei clienti soddisfatti e il loro più che apprezzato "passaparola".

LISTINO CALDAIE A BIOMASSA

Bonus casa - Ecobonus:

informazioni alla luce della normativa vigente a gennaio 2024

(l'ufficio tecnico prevendita è a disposizione per l'inoltro della pratica ENEA per i clienti che utilizzano una delle due agevolazioni fiscali)

- 50% Bonus casa solo per persone fisiche e uso residenziale su edifici esistenti e accatastati. Nota: con i prodotti a 5 stelle è possibile accedere alle detrazioni anche con nuove installazioni.

- 50% Ecobonus è suggerita a persone fisiche per edifici ad uso non residenziale o a partite IVA. Solo per soggetti che versano IRPEF. Praticabile solo se c'è cambio caldaia biomassa con nuova caldaia a biomassa, con 4 - 5 stelle, con prescrizioni tecniche uguali a conto termico (quindi puffer, combustibile certificato ecc.). L'immobile residenziale sul quale si effettua l'intervento è adibito promiscuamente all'esercizio di un'attività commerciale, dell'arte o della professione.

Attenzione: se non c'è sostituzione di caldaia precedente è necessario titolo abilitativo e formalità varie: L. 10 - CILA ecc.

LIMITI NORMATIVI:

1. Nel caso di sostituzione di un impianto a biomasse il nuovo generatore dovrà avere una classe di qualità ambientale 4 stelle o superiore; in tutti gli altri casi serve avere una classe di qualità ambientale 5 stelle *
2. Per gli impianti e gli apparecchi a biomassa, l'accesso agli incentivi fiscali è consentito a condizione che soddisfino i seguenti requisiti minimi:
 - A) Per le caldaie a biomassa di potenza fino a 500 kWt:
 - a) Certificazione di un organismo accreditato che attesti la conformità alla norma EN 303-5 classe 5 per tutti i biocombustibili utilizzati dal generatore;
 - b) obbligo di installazione di un sistema di accumulo termico dimensionato come segue:
 - Per le caldaie a legna un volume secondo le EN 303-5 (anche nel caso di caldaie combinate legna-pellet)
 - Per le caldaie con alimentazione automatica prevedendo un volume di accumulo non inferiore a 20 litri/kWt
 - Per le caldaie a pellet è possibile prevedere un volume di accumulo secondo quanto indicato dall'asseverazione del progettista dell'impianto basata su specifica analisi del sistema edificio-impianto (potrebbe risultare inferiore a 20 lt/Kw)
 - c) il combustibile utilizzato deve essere certificato

ORIENTAMENTO ALLA SCELTA DELLE CALDAIE BIOMASSA

La nostra azienda dispone di una vasta gamma di prodotti a biomassa.

Per ogni specifica esigenza del cliente è stato realizzato un modello di caldaia. Per ogni modello sono disponibili varie potenze suddivise per famiglia.

La nostra offerta si articola infatti su ben 147 modelli di caldaia a biomassa suddivisi in 14 famiglie di prodotto.

Al fine di assistere il cliente nella scelta del modello più idoneo alle proprie necessità, di seguito elenchiamo le caratteristiche dei vari modelli e le esigenze soddisfatte per ognuno di essi. Tra parentesi i combustibili utilizzabili.

FUEGO (LEGNA)



Caldaia a fiamma rovesciata con ventilatore in aspirazione modulante.

Il quadro elettronico è in grado di gestire anche la fonte solare. Gli 8 mm del focolare e gli altri plus indicati nel catalogo lo rendono il prodotto con il massimo comfort di utilizzo.

Dispone di uno scambiatore a secco verticale posteriore che ne risalta le prestazioni. Il cliente deve essere informato che in qualunque momento dopo l'acquisto potrà applicare alla sua caldaia il bruciatore a pellet e trasformarla in DUPLEX o una caldaia a gasolio sopra e trasformarla in COMBI (gas-gasolio) in quanto i prodotti STEP sono gli unici progettati in modo modulare sul mercato. La pratica Conto va fatta con la denominazione del costruttore STEP.

FUEGO INOX (LEGNA)



Ha tutte le caratteristiche della FUEGO con però la variante del focolare in acciaio inox.

Sul corpo in acciaio inox la garanzia è 10 anni.

Da suggerire a tutti i clienti che utilizzano legna non molto stagionata e nelle zone dove è presente falda acquifera solforosa, o dove la legna è particolarmente ricca di acido acetico.

Tenendo conto dei problemi di corrosione riscontrabili in altri modelli a gassificazione disponibili sul mercato, l'inox è un argomento molto apprezzato dall'utilizzatore finale in ottica di affidabilità e lunga vita della caldaia.

Fuego e Fuego inox offrono la possibilità di gestire un generatore ausiliario (gas-gasolio) dal quadro comandi SY400 con priorità sulla legna e passaggio automatico al gasolio quando finisce la carica di legna. La pratica Conto va fatta con la denominazione del costruttore STEP.

DPLX 5S (LEGNA-PELLET)



È una caldaia certificata a pellet 5 stelle

La sua modularità consente molte soluzioni.

Senza il bruciatore diventa una caldaia a legna Aspiro a 4 stelle. Con il bruciatore posizionato sotto diventa una caldaia DUPLEX automatica legna/pellet.

È ottimale per il cliente che utilizza la legna e il pellet in modo alternato anche giornalmente.

È indicata al cliente che utilizza normalmente legna e vuole essere certo che, anche non caricando la caldaia regolarmente

(ad esempio di notte), intervenga l'accensione del pellet garantendo il riscaldamento.

Quindi, si consiglia:

- di posizionare il bruciatore sopra per chi va solo a pellet
- di posizionare il bruciatore sotto per chi va a legna e usa il pellet come soccorritore qualche ora al giorno.

DUPLEX (LEGNA-PELLET)



È il prodotto che abbina l'uso della legna con l'uso del pellet con cambio combustibile in automatico.

È ottimale per il cliente che utilizza la legna e il pellet in modo alternato anche giornalmente.

È indicata al cliente che utilizza normalmente legna e vuole essere certo che, anche non caricando la caldaia regolarmente (ad esempio di notte), intervenga l'accensione del pellet garantendo il riscaldamento.

Rispetto alla DUO TECH è da notare che la capienza di volume di cenere è inferiore. La pulizia con l'asportazione di cenere deve avvenire ogni 150 - 200 Kg di pellet bruciato.

Quindi, si consiglia: - Duo Tech per chi usa per mesi la legna e poi va a pellet - DUPLEX per chi alterna anche tutti i giorni la legna con il pellet o per chi va a legna quasi sempre ma vuole avere la comodità di avere il pellet come soccorritore.

FUEGO COMBI (LEGNA-GASOLIO A CONDENSAZIONE)

È la caldaia per chi desidera l'uso a legna con l'intervento automatico del gasolio o del gas come soccorritore.

Nella versione con bruciatore a gasolio da 34 kW permette di gestire in un'unica soluzione due caldaie, legna e gasolio con un'unica canna fumaria senza bisogno di realizzare la centrale termica, poiché potendo sfruttare la certificazione del quadro comandi che evita la sommatoria delle potenze, non si supera il limite di legge dei 35 kW.

GRANVIA AUTOMATICA (PELLET)



È la caldaia con il rendimento ciclico più elevato del mercato. Il suo bruciatore brevettato consente la taratura di aria primaria e secondaria al pari di un bruciatore a gasolio a condensazione.

La funzionalità in aspirazione consente di avere la camera di combustione sempre in depressione per cui anche in caso di usura delle guarnizioni non vi sono rischi di fuoriuscite di fumo in centrale termica.

È importante che si utilizzi solo pellet di legno naturale.

Non funziona a mais.

Può funzionare bene anche con altri combustibili granulari secchi ad esempio il nocciolino di oliva, noccioli secchi di vario genere, mandorla, gusci di noci, ecc..

Per la verifica e la messa a punto del prodotto con altri combustibili, il servizio prevendita dell'azienda è a disposizione per i test del combustibile.

Inviando in azienda 100 Kg di combustibile granulare, si esegue gratuitamente la messa a punto del bruciatore.

Granvia automatica viene fornita con 8 alternativi contenitori di pellet per assicurare la lunga autonomia di esercizio.

La versione da 31 Kw è stata certificata Conto termico 2.0.

Le versioni da 21 e 31 Kw sono state certificate 4 stelle e godono del Conto termico 2.0



GRV BVS (PELLET)

È la caldaia a pellet con accumulo sanitario incorporato. Ottimale per installazioni in villette singole. Minimizza l'ingombro della caldaia quindi è l'ideale per le centrali termiche di piccole dimensioni. Dispone di un accumulo sanitario di 100 litri in grado di produrre acqua calda come un accumulo di 150 litri poiché l'inerzia termica dell'acqua di primario in cui è immerso garantisce una riserva supplementare.

Dispone di uno scambiatore solare incorporato per un pannello solare per il periodo estivo. Previene qualunque rischio di stagnazione del pannello solare poiché l'acqua tecnica funge da volano termico disperdente in estate.

GRV – LT (PELLET-GASOLIO A CONDENSAZIONE)

È costituita da una caldaia a pellet Granvia automatica con sovrastante una caldaia a gasolio a condensazione.

La funzionalità prevede in caso di esaurimento del pellet la partenza in automatico a gasolio.

È il prodotto consigliato per il cliente che sostituendo una caldaia a gasolio e disponendo della relativa cisterna, desidera mantenere l'opzione gasolio anche in futuro temendo problemi di approvvigionamento del pellet o ipotizzando in futuro prezzi del gasolio molto bassi.

TRIPLEX (LEGNA-PELLET-GASOLIO A CONDENSAZIONE)

È una caldaia DUPLEX che prevede in più l'opzione gasolio a condensazione.

In sostanza la caldaia parte a legna, esaurita la legna da il consenso di partenza a pellet, esaurito il pellet può attivare la funzionalità a gasolio a condensazione.

Le funzioni sono gestibili sia in automatico che in manuale.

GRANVIA MAIS MIX

(PELLET-COMBUSTIBILI GRANULARI POVERI)

E' costituita da una caldaia a pellet che con opportune modifiche è in grado di bruciare anche mais o altri combustibili granulari poveri (nocciolino, sansa ecc.). Il software valuta autonomamente quanta percentuale di granulare povero utilizzabile insieme al pellet.

GENERATORI ARIA CALDA A PELLET

E A LEGNA (LEGNA-PELLET)

La tecnologia di combustione a pellet e a legna in ciocchi viene utilizzata anche per i generatori ad aria calda che costituiscono la soluzione ottimale per chi non dispone di un impianto ad acqua e deve riscaldare ambienti anche per poche ore nella giornata...

TRASFORMAZIONE IN DUO TECH

La trasformazione da caldaia a legna in Duo tech con applicazione di bruciatore a pellet su caldaia preesistente è sempre possibile. Il bruciatore a pellet è da suggerire a tutti coloro che vogliono usare la caldaia a legna comprata negli anni precedenti, con maggiore confort, e soprattutto a coloro che devono usare la caldaia anche d'estate per fare l'acqua calda.

IL PANNELLO SOLARE

Tutte le nostre caldaie a legna e a pellet che dispongono di un quadro comandi digitale, possono gestire un eventuale pannello solare.

A tutti i clienti che dispongono solo di caldaia a legna, è fortemente suggerito di installare i pannelli solari per produrre l'acqua calda nel periodo estivo.

MODULARITÀ TOTALE DELLA GAMMA

Ogni modello di Fuego o Fuego Inox, con l'applicazione del bruciatore a pellet nella parte superiore diventa una Fuego Duo Tech; applicando il bruciatore a pellet nella parte inferiore diventa una Fuego Duplex; applicando una caldaia gasolio-gas diventa una Fuego Combi; applicando il bruciatore a pellet e la caldaia a gasolio-gas diventa una Triplex automatica.

TRASFORMAZIONE CALDAIE INSTALLATE PER AVERE CERTIFICAZIONE 4 STELLE

È possibile l'upgrade dei modelli non certificati fino a 10 anni dall'immissione nel mercato, scegliendo i componenti idonei a pag 25.

CALDAIE

Certificazione ambientale 5 stelle

e Conto Termico 2.0



INCENTIVI CONTO TERMICO PER I PRODOTTI STEP		FASCIA CLIMATICA					
		A	B	C	D	E	F
CALDAIE LEGNA PELLET	DPLX 22 CTCA 5S (POTENZA NOM. 18,6 kW)-(Ce=1,5)	€ 1.506,60	€ 2.134,35	€ 2.762,10	€ 3.515,40	€ 4.268,70	€ 4.519,80
	DPLX 28 CTCA 5S (POTENZA NOM. 26,0 kW)-(Ce=1,5)	€ 2.106,00	€ 2.983,50	€ 3.861,00	€ 4.914,00	€ 5.967,00	€ 6.318,00
	DPLX 35 CTCA 5S (POTENZA NOM. 32,3 kW)-(Ce=1,5)	€ 2.616,30	€ 3.706,43	€ 4.796,55	€ 6.104,70	€ 7.412,85	€ 7.848,90

Volume accumulo inerziale minimo obbligatorio per Normativa vigente:

DPLX 22 CTCA 5S, 380 lt; DPLX 28 CTCA 5S, 520 lt; DPLX 35 CTCA 5S, 650 lt

CALDAIE

Certificazione ambientale 4 stelle

e Conto Termico 2.0



INCENTIVI CONTO TERMICO PER I PRODOTTI STEP		FASCIA CLIMATICA					
		A	B	C	D	E	F
CALDAIE A PELLET	CALDAIA GRANVIA 21 CTCA (POTENZA NOM. 18,47 kW) (Ce=1,2)	€ 1.196,86	€ 1.695,55	€ 2.194,24	€ 2.792,66	€ 3.391,09	€ 3.590,57
	CALDAIA GRANVIA 31 CTCA (POTENZA NOM. 30,27 kW) (Ce=1,2)	€ 1.961,50	€ 2.778,79	€ 3.596,08	€ 4.576,82	€ 5.557,57	€ 5.884,49
	DUPLEX 31 CTCA (POTENZA NOM. 30,27 kW) (Ce=1,2)	€ 1.961,50	€ 2.778,79	€ 3.596,08	€ 4.576,82	€ 5.557,57	€ 5.884,49
CALDAIE A LEGNA	FUEGO 25 CTCA (POTENZA NOM. 24,08 kW) (Ce=1,5)	€ 1.950,48	€ 2.763,18	€ 3.575,88	€ 4.551,12	€ 5.526,36	€ 5.851,44
	FUEGO 35 CTCA (POTENZA NOM. 31,30 kW) (Ce=1,5)	€ 2.535,30	€ 3.591,68	€ 4.648,05	€ 5.915,70	€ 7.183,35	€ 7.605,90
	FUEGO 50 CTCA (POTENZA NOM. 41,14 kW) (Ce=1,5)	€ 3.702,60	€ 5.245,35	€ 6.788,10	€ 8.639,40	€ 10.490,70	€ 11.107,80

Per informazioni e aggiornamenti su come accedere al Conto Termico visita il sito www.stepclima.it alla sezione conto termico. Per avere l'assistenza per predisporre la pratica al GSE con un professionista in grado di elaborare un preventivo con costi certi contatta info@divisionesistemi.it, il servizio gratuito prevendita di STEP.

STUFE

Certificazione ambientale 4 stelle e Conto Termico 2.0

CONTO
TERMICO



INCENTIVI CONTO TERMICO PER I PRODOTTI STEP		FASCIA CLIMATICA					
		A	B	C	D	E	F
STUFE IDRO	IDRO MANTELLATA IPM 25 (POTENZA NOM. 26,27 kW) (Ce=1,2)	€ 630,68	€ 893,46	€ 1.156,24	€ 1.471,58	€ 1.786,91	€ 1.892,03
	IDRO MANTELLATA IPM 29 (POTENZA NOM. 29,87 kW) (Ce=1,2)	€ 655,46	€ 928,56	€ 1.201,67	€ 1.529,40	€ 1.857,13	€ 1.966,37
	IDROPELLET 24 CT R (POTENZA NOM. 25,22 kW) (Ce=1,5)	€ 778,51	€ 1.102,88	€ 1.427,26	€ 1.816,51	€ 2.205,77	€ 2.335,52
	IDROPELLET 30 CT R (POTENZA NOM. 32,63 kW) (Ce=1,5)	€ 840,64	€ 1.190,90	€ 1.541,17	€ 1.961,49	€ 2.381,81	€ 2.521,91

N.B.:

Le nostre caldaie hanno i requisiti minimi necessari secondo il D.M.16/02/2016 (Conto Termico 2.0). Per l'ottenimento degli incentivi resta fermo l'obbligo di rispettare gli eventuali più restrittivi vincoli e limiti fissati da norme regionali e comunali. Si consiglia di verificarne il rispetto già in fase preventiva.

Per informazioni e aggiornamenti su come accedere al Conto Termico visita il sito www.stepclima.it alla sezione conto termico. Per avere l'assistenza per predisporre la pratica al GSE con un professionista in grado di elaborare un preventivo con costi certi contatta info@divisionesistemi.it, il servizio gratuito prevendita di STEP.

**CALDAIA COMBINATA LEGNA/PELLETS
(CERTIFICATA A PELLET 5 STELLE)**



DPLX 22/28/35 CTCA 5S

La caldaia è configurata con bruciatore nella parte superiore, dotata di un pannello comandi elettronico che consente il funzionamento **solo pellet**.

Sono esclusi:

- contenitore laterale da affiancare alla stessa da specificare in fase di ordine, e relativa coclea



Versione con bruciatore sopra

Potenzialità max kW	MODELLO	Prezzo
18,6	DPLX 22 CTCA 5S	€ 9.038,00
26	DPLX 28 CTCA 5S	€ 9.670,00
32,3	DPLX 35 CTCA 5S	€ 10.280,00
70	DPLX 70 CTCA 5S*	€

*in corso di certificazione

Versione INOX con bruciatore sopra

Potenzialità max kW	MODELLO	Prezzo
18,6	DPLX 22 CTCA I 5S	€ 9.725,00
26	DPLX 28 CTCA I 5S	€ 10.440,00
32,3	DPLX 35 CTCA I 5S	€ 11.160,00
70	DPLX 70 CTCA I 5S*	€

*in corso di certificazione

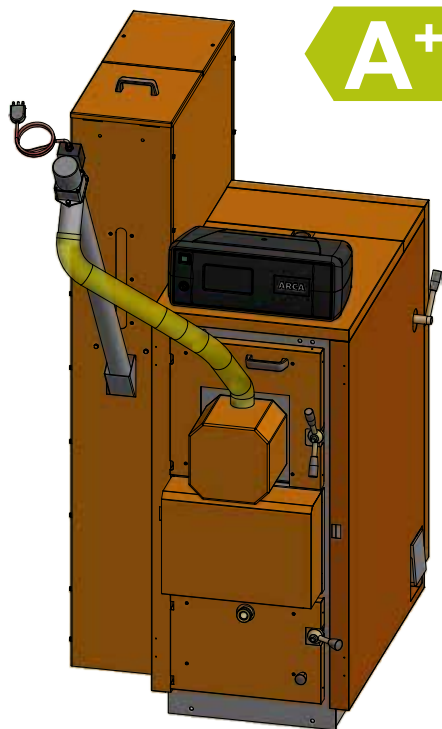

ACCESSORI DI CONFIGURAZIONE per DPLX22 / DPLX 28

DESCRIZIONE	Note di utilizzo	CODICE	Prezzo
Porta superiore cieca	Per utilizzo solo legna togliendo il bruciatore a pellet	PSCDPLX22	€ 210,00
Porta inferiore forata	Per trasformare in DPLX con bruciatore sotto	PIFDPLX22	€ 228,00
Gruppo aria con motore	Per trasformare in DPLX con bruciatore sotto	CASA007	€ 350,00

ACCESSORI DI CONFIGURAZIONE per DPLX 35

DESCRIZIONE	Note di utilizzo	CODICE	Prezzo
Porta superiore cieca	Per utilizzo solo legna togliendo il bruciatore a pellet	PSCDPLX35	€ 290,00
Porta inferiore forata	Per trasformare in DPLX con bruciatore sotto	PIFDPLX35	€ 308,00
Gruppo aria con motore	Per trasformare in DPLX con bruciatore sotto	CASA007	€ 350,00

GARANZIA: 3 ANNI sul corpo caldaia 2 anni sulle parti elettriche.

GARANZIA 10 ANNI per il corpo caldaia dei modelli inox: vedi condizioni nella sezione garanzia.

LA GARANZIA E' SUBORDINATA ALL'INSTALLAZIONE DELLA POMPA DI RICIRCOLO a pag. 31.

NB: La potenza massima della caldaia è funzione del combustibile ed è fornita per il dimensionamento degli organi di sicurezza.

ATTENZIONE: all'ordine è necessario aggiungere il kit pompa di ricircolo, l'eventuale sonda boiler o sonda solare, la coclea e il contenitore a pag. 31.

Per gli accessori termostati ambiente e remoti vedi pag. 23

**CALDAIA COMBINATA LEGNA/PELLETS
(CERTIFICATA A PELLETT 5 STELLE)**



DPLX 22/28/35 CTCA 5S A

La caldaia è configurata con bruciatore nella parte inferiore, dotata di un pannello comandi elettronico che consente di selezionare il funzionamento **automatico legna/pellet**, oppure **solo legna** o **solo pellet**.

Sono esclusi:

- contenitore laterale da affiancare alla stessa da specificare in fase di ordine, e relativa coclea



Versione con bruciatore sotto e gruppo aria motorizzato

Potenzialità max kW	MODELLO	Prezzo
18,6	DPLX 22 CTCA 5S A	€ 9.388,00
26	DPLX 28 CTCA 5S A	€ 10.020,00
32,3	DPLX 35 CTCA 5S A	€ 10.590,00
70	DPLX 70 CTCA 5S A*	€

*in corso di certificazione

Versione INOX con bruciatore sotto e gruppo aria motorizzato

Potenzialità max kW	MODELLO	Prezzo
18,6	DPLX 22 CTCA I 5S A	€ 10.075,00
26	DPLX 28 CTCA I 5S A	€ 10.790,00
32,3	DPLX 35 CTCA I 5S A	€ 11.570,00
70	DPLX 70 CTCA I 5S A*	€

*in corso di certificazione

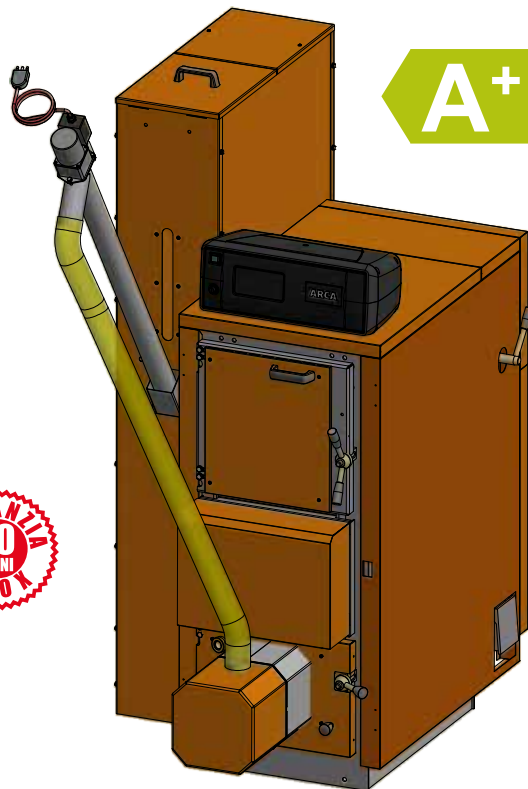

CONTENITORI PELLETT

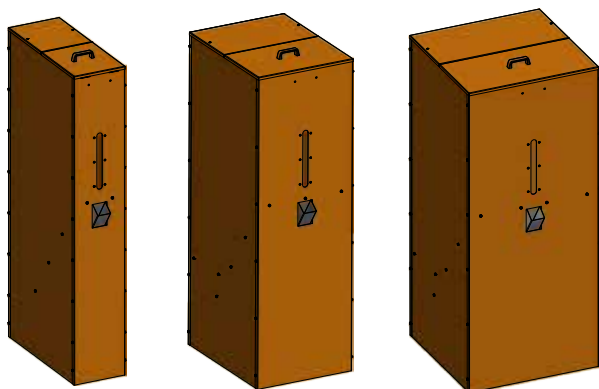

CON0195

CON0365

CON0605

CONTENITORE (verticale a fianco caldaia)

Capacità Lt.	LARGHEZZA mm	LUNGHEZZA mm	ALTEZZA mm	MODELLO CODICE	Prezzo
227	280	700	1650	CON0195	€ 490,00
419	530	700	1650	CON0365	€ 620,00
554	700	700	1650	CON0605	€ 650,00

COCLEA E BRUCIATORI

Mod.	Codice	Prezzo
Coclea completa Ø60 Lg.1900	COC005S	€ 900,00
Bruciatore 26 kW 5S	BRU00265S	€ 3.230,00
Bruciatore 36 kW 5S	BRU00365S	€ 3.940,00

GARANZIA: 3 ANNI sul corpo caldaia 2 anni sulle parti elettriche.
GARANZIA 10 ANNI per il corpo caldaia dei modelli inox: vedi condizioni nella sezione garanzia.

LA GARANZIA E' SUBORDINATA ALL'INSTALLAZIONE DELLA POMPA DI RICIRCOLO a pag. 31.

NB: La potenza massima della caldaia è funzione del combustibile ed è fornita per il dimensionamento degli organi di sicurezza.

ATTENZIONE: all'ordine è necessario aggiungere il kit pompa di ricircolo, l'eventuale sonda boiler o sonda solare, la coclea e il contenitore a pag. 31.

Per gli accessori termostati ambiente e remoti vedi pag. 23

CALDAIA CERTIFICATA CONTO TERMICO PER FUNZIONAMENTO A LEGNA CON FACOLTÀ DI APPLICAZIONE SUCCESSIVA DI BRUCIATORE A PELLETTA



FUEGO CTCA

La caldaia è CERTIFICATA CONTO TERMICO per il funzionamento a legna in ciocchi e dispone di Certificazione Ambientale 4 stelle.

Caldaia per riscaldamento civile a legna. Funzionamento con gassificazione del combustibile e fiamma verticale rovesciata. Alimentazione aspirata con centrale di ventilazione sull'aspirazione. Funzionamento modulante anticondensa e anticatrame. Mantellatura integrale. Motore ad asse orizzontale.

Dotata di sonda lambda di serie.

Versione R solo riscaldamento

Potenzialità max kW	CODICE	Prezzo
25	FU25CTCA	€ 6.310,00
31	FU35CTCA	€ 7.219,00
41	FU50CTCA	€ 8.360,00

Caldaia **con focolare in acciaio inox** per riscaldamento civile a legna. Funzionamento con gassificazione del combustibile e fiamma verticale rovesciata. Alimentazione aspirata con centrale di ventilazione sull'aspirazione. Funzionamento modulante anticondensa e anticatrame. Mantellatura integrale. Motore ad asse orizzontale.

Versione R INOX solo riscaldamento

Potenzialità max kW	CODICE	Prezzo
25	FU25CTCAI	€ 6.719,00
31	FU35CTCAI	€ 8.301,00
41	FU50CTCAI	€ 9.614,00

Codice	Kit pompa ricircolo (circolatore, tubazioni e raccordi)	Prezzo Euro
KITP001FU	per LPA 29, AM29FU, FU 25 CTCA	€ 207,00
KITP002FU	per LPA 45, LPA 56, AM45FU, AM56FU, FU 35 CTCA, FU 50 CTCA	€ 207,00

N.B. Per la certificazione ambientale vedi le dichiarazioni di corrispondenza. La pratica Conto Termico va fatta con la denominazione di ARCA e in sede di ordine segnalarlo per produrre la documentazione corretta compresa la fattura di vendita.



SONDE

Modello	CODICE	Prezzo
Sonda Boiler/Puffer (Optional)	SON0006	€ 21,00
Sonda Solare (Optional)	SON0007	€ 26,00



GARANZIA: 3 ANNI sul corpo caldaia **2 anni** sulle parti elettriche. **GARANZIA 10 ANNI** per il corpo caldaia dei modelli inox: vedi condizioni nella sezione garanzia. **LA GARANZIA E' SUBORDINATA ALL'INSTALLAZIONE DELLA POMPA DI RICIRCOLO** a pag. 33.

N.B. La potenza massima della caldaia è funzione del combustibile ed è fornita per il dimensionamento degli organi di sicurezza.

NB: per rispettare quanto richiesto dal CONTO TERMICO è necessaria l'installazione di un puffer (accumulo termico) il cui volume dovrà essere dimensionato dal progettista termotecnico.

NB: se la caldaia non viene utilizzata ai fini del CONTO TERMICO, la potenza può essere incrementata



**CALDAIA COMBINATA LEGNA/PELLETS
(CERTIFICATA A PELLETT 4 STELLE MOD. 31 KW)**



FUEGO DUPLEX

La caldaia è dotata di un pannello comandi elettronico che consente di selezionare il funzionamento **automatico legna/pellet**, oppure **solo legna** o **solo pellet**.

Sono esclusi:

- contenitore laterale da affiancare alla stessa da specificare in fase di ordine, e relativa coclea
- cofano anteriore di copertura



Versione R solo riscaldamento

Potenzialità max kW	MODELLO	Prezzo
31	DPLX 31 CTCA *	€ 7.887,00
54	DPLX 45 R	€ 7.660,00
67	DPLX 56 R	€ 9.161,00
82	DPLX 70 R	€ 11.101,00
110	DPLX 90 R	€ 13.429,00
145	DPLX 120 R	€ 16.564,00

Versione SA con produzione acqua calda sanitaria

Potenzialità max kW	MODELLO	Prezzo senza Sonda Lambda
31	DPLX 31 CTCA SA	€ 8.603,00
54	DPLX 45 SA	€ 8.417,00
67	DPLX 56 SA	€ 9.975,00

* Solo il modello da 31 kW beneficia degli incentivi Conto Termico 2.0 per la funzionalità a pellet.

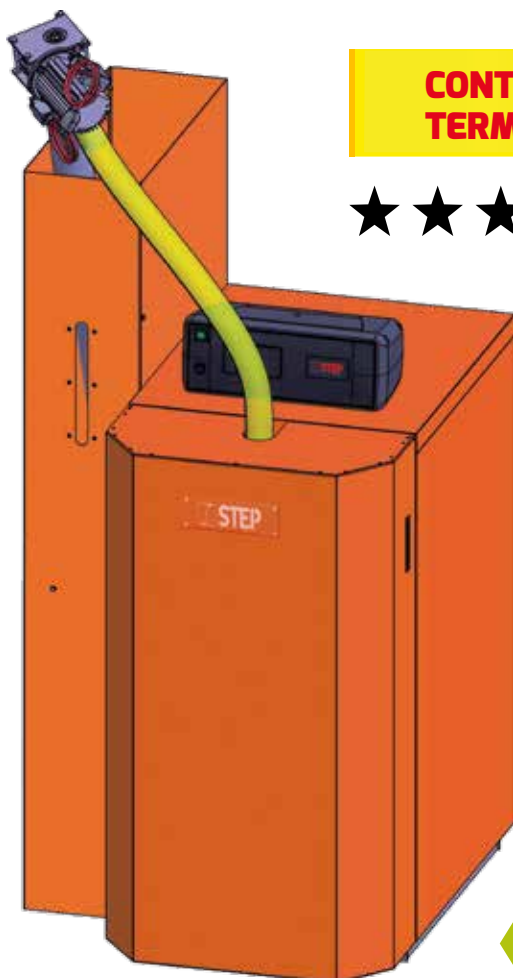

FUEGO DUPLEX INOX

La caldaia è dotata di un pannello comandi elettronico che consente di selezionare il funzionamento **automatico legna/pellet**, oppure **solo legna** o **solo pellet**. Escluso contenitore e coclea.



Versione R INOX solo riscaldamento

Potenzialità max kW	MODELLO	Prezzo
31	DPLX 31 CTCA I *	€ 8.816,00
54	DPLX 45 RI	€ 8.574,00
67	DPLX 56 RI	€ 10.260,00
82	DPLX 70 RI	€ 13.562,00
110	DPLX 90 RI	€ 15.058,00
145	DPLX 120 RI	€ 18.267,00

Versione SA INOX con produzione acqua calda sanitaria

Potenzialità max kW	MODELLO	Prezzo
54	DPLX 45 SAI	€ 9.247,00
67	DPLX 56 SAI	€ 11.065,00

* Solo il modello da 31 kW beneficia degli incentivi Conto Termico 2.0 per la funzionalità a pellet.

Modello	CODICE	Prezzo
Cofano di copertura per Duplex 31 (Optional)	CFCOP001	€ 437,00

GARANZIA: 3 ANNI sul corpo caldaia **2 anni** sulle parti elettriche.
GARANZIA 10 ANNI per il corpo caldaia dei modelli inox: vedi condizioni nella sezione garanzia.

LA GARANZIA E' SUBORDINATA ALL'INSTALLAZIONE DELLA POMPA DI RICIRCOLO a pag. 33.

NB: La potenza massima della caldaia è funzione del combustibile ed è fornita per il dimensionamento degli organi di sicurezza.

ATTENZIONE: all'ordine è necessario aggiungere il kit pompa di ricircolo, l'eventuale sonda boiler o sonda solare, la coclea e il contenitore a pag. 33.

Per gli accessori termostati ambiente e remoti vedi pag. 23

CALDAIA CERTIFICATA CONTO TERMICO E CERTIFICAZIONE AMBIENTALE 4 STELLE PER FUNZIONAMENTO A PELLETT



GRANVIA CTCA

La caldaia è CERTIFICATA CONTO TERMICO per il funzionamento a pellet di legno naturale e dispone di Certificazione Ambientale 4 stelle.

Accensione automatica, caricamento automatico.

Contenitore provvisto di una coclea d'alimentazione comandata dal quadro strumenti elettronico.

La fornitura comprende: caldaia, completa di quadro elettronico e contenitore sovrastante la caldaia o affiancato alla stessa da specificare in fase di ordine.



MODELLO	Potenzialità max kW	Codice	Prezzo
GRANVIA 21 CTCA	21	GRV21CTCA	€ 6.042,00
GRANVIA 31 CTCA	31	GRV31CTCA	€ 7.098,00

Il modello Granvia 21 CTCA è configurato con il quadro elettrico sopra il contenitore pellet e senza la contro porta anteriore come Granvia Automatica pag. 28

Codice	Kit pompa ricircolo (circolatore, tubazioni e raccordi)	Prezzo Euro
KITP007	per GRV 21 CTCA	€ 207,00
KITP008	per GRV 31 CTCA	€ 207,00

SONDE

Modello	CODICE	Prezzo
Sonda Boiler/Puffer (Optional)	SON0006	€ 21,00
Sonda Solare (Optional)	SON0007	€ 26,00



ATTENZIONE: all'ordine è necessario aggiungere il kit pompa di ricircolo, l'eventuale sonda boiler o sonda solare

Garanzia: 3 anni sul corpo caldaia, 2 anni sulle parti elettriche.

LA GARANZIA E' SUBORDINATA ALL'INSTALLAZIONE DELLA POMPA DI RICIRCOLO a pag. 33.

N.B. La potenza massima della caldaia è funzione del combustibile ed è fornita per il dimensionamento degli organi di sicurezza.

NB: per rispettare quanto richiesto dal CONTO TERMICO è necessaria l'installazione di un puffer (accumulo termico) di volume pari a circa 20 lt/kw.

CALDAIA CERTIFICATA CONTO TERMICO E CERTIFICAZIONE AMBIENTALE 4 STELLE PER FUNZIONAMENTO A PELLETT



GRANVIA CTCA ROS con serbatoio laterale

La caldaia è CERTIFICATA CONTO TERMICO per il funzionamento a pellet di legno naturale e dispone di Certificazione Ambientale 4 stelle.

Accensione automatica, caricamento automatico.

Contenitore provvisto di una coclea d'alimentazione comandata dal quadro strumenti elettronico.

La fornitura comprende: caldaia, completa di quadro elettronico.

Sono esclusi:

- contenitore laterale da affiancare alla stessa da specificare in fase di ordine, e relativa coclea



MODELLO	Potenzialità max kW	Codice	Prezzo
GRANVIA 21 CTCA ROS	21	GRV21CTCAROS	€ 4.549,00
GRANVIA 31 CTCA ROS	31	GRV31CTCAROS	€ 5.605,00

Al prezzo della caldaia bisogna aggiungere il prezzo del contenitore e della coclea

ATTENZIONE: all'ordine è necessario aggiungere il kit pompa di ricircolo, l'eventuale sonda boiler o sonda solare a pag. 33.

Centralina per gestione fino a quattro zone

Codice	Descrizione	Prezzo Euro
SCH0005C	Quadro centralina 4 zone	€ 156,00

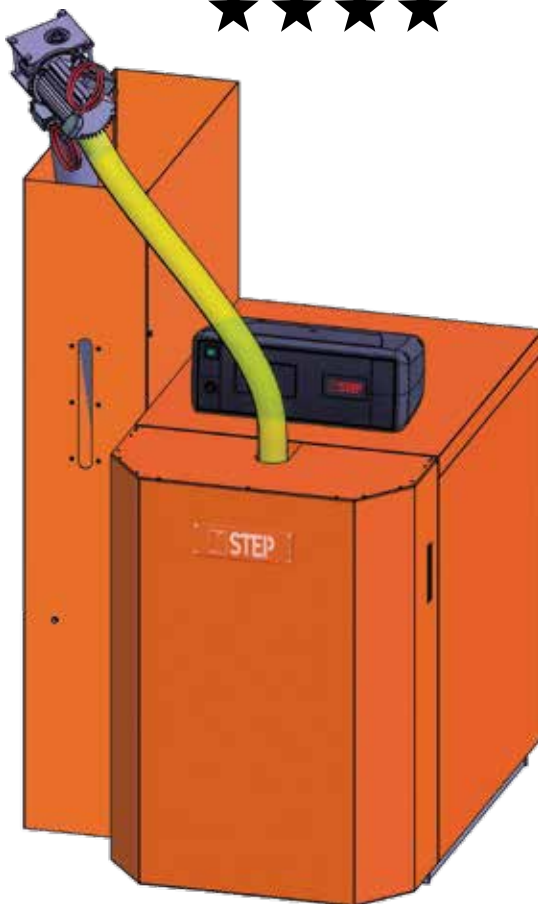

COMANDI REMOTI per caldaie biomassa

COMANDO REMOTO per quadri elettronici di caldaie biomassa WiFi (interno al quadro caldaia), comandabile da smartphone o tablet



Cod. **KITWIFI01**
€ **245,00**

COMANDO REMOTO (non WiFi) per caldaie a biomassa



Cod. **TAS0004REM**
€ **281,00**

Garanzia: 3 anni sul corpo caldaia, 2 anni sulle parti elettriche.

LA GARANZIA E' SUBORDINATA ALL'INSTALLAZIONE DELLA POMPA DI RICIRCOLO a pag. 33.

N.B. La potenza massima della caldaia è funzione del combustibile ed è fornita per il dimensionamento degli organi di sicurezza.

NB: per rispettare quanto richiesto dal CONTO TERMICO è necessaria l'installazione di un puffer (accumulo termico) di volume pari a circa 20 lt/kw.

CALDAIA A PELLETT MODULARE

CALDAIA CERTIFICATA CONTO TERMICO PER FUNZIONAMENTO A PELLETT CON FACOLTÀ DI UTILIZZO A LEGNA

FUEGO MONOMATIC 34 CT

IL CONCETTO DI MODULARITÀ DELLA CALDAIA:

la caldaia è stata concepita per poter svolgere diverse funzionalità in base alla configurazione della stessa. È facoltà dell'utente utilizzare la caldaia nel funzionamento solo pellet, alternato pellet/legna manualmente, alternato automaticamente legna/pellet.

La caldaia è dotata di un pannello comandi elettronico che consente di selezionare il funzionamento **automatico legna/pellet**, oppure **solo legna** o **solo pellet**. Il prezzo esclude contenitore e coclea.

Quando la caldaia viene venduta con la certificazione necessaria per il CONTO TERMICO, viene settata la configurazione di funzionalità solo pellet.

Conformità
EN 303.5 - 2012
Classe di prestazione 5

Versione R solo riscaldamento

Potenzialità max kW	MODELLO	Prezzo
34	FUM34CTR	€ 8.119,00

Versione SA con produzione acqua calda sanitaria

Potenzialità max kW	MODELLO	Prezzo
34	FUM34CTSA	€ 8.921,00

Versione R INOX solo riscaldamento

Potenzialità max kW	MODELLO	Prezzo
34	FUM34CTRI	€ 9.088,00

Versione SA INOX con produzione acqua calda sanitaria

Potenzialità max kW	MODELLO	Prezzo
34	FUM34CTSAI	€ 9.691,00



CONTO TERMICO

A+



ATTENZIONE: all'ordine è necessario aggiungere il kit pompa di ricircolo (vedi pag. 33), l'eventuale sonda boiler o sonda solare (vedi pag. 31), la coclea (vedi pag. 31) e il contenitore (vedi pag. 31)

Garanzia: 3 anni sul corpo caldaia (10 anni per Inox), 2 anni sulle parti elettriche.

LA GARANZIA E' SUBORDINATA ALL'INSTALLAZIONE DELLA POMPA DI RICIRCOLO.

N.B. La potenza massima della caldaia è funzione del combustibile ed è fornita per il dimensionamento degli organi di sicurezza.

NB: per rispettare quanto richiesto dal CONTO TERMICO è necessaria l'installazione di un puffer (accumulo termico) di volume pari a 9 lt/kw quindi, per la caldaia Fuego Monomatic 34 CT, non inferiore a 300 lt. La prescrizione di soli 9 lt/Kw per l'accumulo inerziale è consentita grazie alla modulazione della potenza di caldaia 1:5 e alla presenza di uno scambiatore a secco che impedisce problematiche di formazione di depositi catramosi.

NB: se la caldaia non viene utilizzata ai fini del CONTO TERMICO, la potenza può essere ampliata fino a 45 kw.

ASPIRATE MODULANTI

FUEGO

Caldaia in acciaio per riscaldamento civile a legna. Funzionamento con gassificazione del combustibile e fiamma verticale rovesciata. Alimentazione aspirata con centrale di ventilazione sull'aspirazione. Funzionamento modulante anticondensa e anticatrame. Mantellatura integrale. Motore ad asse orizzontale.

Versione R solo riscaldamento

Potenzialità max kCal/h	kW	MODELLO	Prezzo senza Sonda Lambda
28.875	33	FU 29 R	€ 5.060,00
47.250	54	FU 45 R	€ 5.585,00
58.625	67	FU 56 R	€ 6.603,00
70.520	82	FU 70 R	€ 9.432,00
94.600	110	FU 90 R	€ 10.563,00
124.700	145	FU 120 R	€ 14.260,00
150.000	174	FU 150 R	€ 22.464,00

Versione SA con produzione acqua calda sanitaria

Potenzialità max kCal/h	kW	MODELLO	Prezzo senza Sonda Lambda
28.875	33	FU 29 SA	€ 5.754,00
47.250	54	FU 45 SA	€ 6.303,00
58.625	67	FU 56 SA	€ 7.416,00

ATTENZIONE: ALL'ORDINE È NECESSARIO AGGIUNGERE IL KIT POMPA DI RICIRCOLO, vedi pag. 33

ASPIRATE MODULANTI CON FOCOLARE IN ACCIAIO INOX

FUEGO INOX

Caldaia con focolare in acciaio inox per riscaldamento civile a legna. Funzionamento con gassificazione del combustibile e fiamma verticale rovesciata. Alimentazione aspirata con centrale di ventilazione sull'aspirazione. Funzionamento modulante anticondensa e anticatrame. Mantellatura integrale. Il motore ad asse verticale con doppio raffreddamento, assicura una silenziosità superiore al tradizionale motore con asse orizzontale..

Versione R INOX solo riscaldamento

Potenzialità max kCal/h	kW	MODELLO	Prezzo senza Sonda Lambda
28.875	33	FU 29 R INOX	€ 5.803,00
47.250	54	FU 45 R INOX	€ 6.475,00
58.625	67	FU 56 R INOX	€ 7.725,00
70.520	82	FU 70 R INOX	€ 11.027,00
94.600	110	FU 90 R INOX	€ 12.244,00
124.700	145	FU 120 R INOX	€ 15.962,00
150.000	174	FU 150 R INOX	€ 25.885,00

Versione SA INOX con produzione acqua calda sanitaria

Potenzialità max kCal/h	kW	MODELLO	Prezzo senza Sonda Lambda
28.875	33	FU 29 SA INOX	€ 6.497,00
47.250	54	FU 45 SA INOX	€ 7.092,00
58.625	67	FU 56 SA INOX	€ 8.431,00



**ELETTRONICA DIGITALE
MODULANTE
CON GESTIONE COLLETTORE
SOLARE**



**Focolare acciaio
INOX**



CALDAIA COMBINATA A LEGNA E A GASOLIO CONDENSAZIONE

FUEGO COMBI CONDENSING

Caldaia policombustibile legna/gasolio configurata con una caldaia a legna certificata 4 stelle con sovrapposta una caldaia a gasolio a condensazione. Caldaie separate e camini indipendenti. La fornitura comprende la caldaia a gasolio a condensazione con relativo bruciatore e la caldaia a legna sottostante. Controllo elettronico. Funzionamento solo legna -solo gasolio o con passaggio automatico a gasolio a fine carica di legna.

La presenza della caldaia a gasolio, esclude la possibilità di accedere agli incentivi Conto Termico.

Il dimensionamento del puffer è pertanto a discrezione del progettista. Volume consigliato 500 - 750 lt.

**Versione R** solo riscaldamento

Potenzialità max kW	MODELLO	Prezzo
25	FUC25RCON	€ 9.464,00
31	FUC35RCON	€ 10.800,00
41	FUC50RCON	€ 12.644,00

Versione R INOX solo riscaldamento

Potenzialità max kW	MODELLO	Prezzo
25	FUC25RICON	€ 10.410,00
31	FUC35RICON	€ 11.881,00
41	FUC50RICON	€ 13.884,00



Garanzia: 3 anni sul corpo caldaia (10 anni per Inox), 2 anni sulle parti elettriche.

LA GARANZIA E' SUBORDINATA ALL'INSTALLAZIONE DELLA POMPA DI RICIRCOLO.

N.B. La potenza massima della caldaia è funzione del combustibile ed è fornita per il dimensionamento degli organi di sicurezza.

CALDAIA A GASOLIO - PELLET

NOVITÀ

GRV-LT CONDENSING

GRV-LT caldaia policombustibile in acciaio, con controllo elettronico, funzionante a gasolio a condensazione e a pellet, con selezione manuale del combustibile da utilizzare e passaggio automatico a gasolio esaurita la carica di pellet: funziona in modo alternato per cui le potenze non si sommano ai fini della normativa VVFF. La fornitura comprende la caldaia a gasolio a condensazione con relativo bruciatore (per i soli modelli 21 e 31 kW) e la caldaia a pellet sottostante. Sono escluse dalla fornitura il contenitore del pellet, la coclea relativa e le eventuali sonda bollitore e sonda solare.

Caldaia a pellet certificata 4 stelle modello 31 kW. La presenza della caldaia a gasolio, esclude la possibilità di accedere agli incentivi Conto Termico.

Per opzioni alternative di contenitore vedi pag. 31.

Per opzioni alternative di coclea vedi pag. 31.



Modelli con parte gasolio condensating

Pot.max kW	MODELLO	Prezzo
21	GRV21LT21CON **	€ 8.712,00
31	GRV31LT31CON **	€ 10.714,00

** Modelli con caldaia a pellet certificata 4 stelle

Modelli con parte gasolio non condensating

40	GRV40LT45 ***	€ 7.783,00
50	GRV50LT45 ***	€ 8.061,00
80	GRV80MP80 ***	€ 11.731,00
115	GRV115MP100 ***	€ 16.445,00

*** Modelli riservati ai paesi extra UE



GRV-BVS ★★★★★

GRV-BVS è una caldaia in acciaio, controllata e gestita elettronicamente con tecnologia digitale, funzionante a pellet, dotata di accumulo inerziale sovrastante di lt 160 e con accumulo sanitario immerso di lt 100.

Funzionalità:

- a pellet automatica con modulazione da 8 a 30 Kw;
- accensione automatica;
- **scambiatore per intergrazione solare** (adatto per un pannello di 2mq).

La fornitura comprende la caldaia a pellet, il quadro comandi digitale, il bruciatore a pellet. Sono escluse dalla fornitura il contenitore del pellet, la coclea relativa e l'eventuale sonda. La presenza dell'accumulo immerso di volume limitato, esclude la possibilità di accedere agli incentivi Conto Termico.

Per opzioni alternative di contenitore vedi pag. 31.

Per opzioni alternative di coclea vedi pag. 31.

Potenzialità max kW	MODELLO	Prezzo
21	GRVBVS21	€ 4.247,00
31	GRVBVS31	€ 4.551,00



ATTENZIONE: all'ordine è necessario aggiungere il kit pompa di ricircolo, l'eventuale sonda boiler o sonda solare, la coclea e il contenitore a pag. 31. Per gli accessori termostati ambiente e remoti vedi pag. 23

Garanzia: 3 anni sul corpo caldaia, 2 anni sulle parti elettriche.

LA GARANZIA E' SUBORDINATA ALL'INSTALLAZIONE DELLA POMPA DI RICIRCOLO a pag. 33.

N.B. La potenza massima della caldaia è funzione del combustibile ed è fornita per il dimensionamento degli organi di sicurezza.

CALDAIA A PELLETT DI LEGNO NATURALE

GRANVIA AUTOMATICA

Caldaia funzionante a pellet di legno naturale.
 Accensione automatica, caricamento automatico.
 Contenitore provvisto di una coclea d'alimentazione comandata dal quadro strumenti elettronico.
 La fornitura comprende: caldaia, completa di quadro elettronico e contenitore sovrastante la caldaia o affiancato alla stessa da specificare in fase di ordine.

ATTENZIONE: ALL'ORDINE È NECESSARIO AGGIUNGERE IL KIT POMPA DI RICIRCOLO, vedi pag. 33



MODELLO	Potenzialità max		Codice	Prezzo senza Sonda Lambda
	kCal/h	kW		
GRV 50 AUT	43.000	50	GRV50RO	€ 7.159,00
GRV 80 AUT	68.800	80	GRV80RO	€ 11.455,00
GRV 115 AUT	98.900	115	GRV115RO	€ 15.495,00
GRV 150 AUT	129.000	150	GRV150RO	€ 19.026,00

GRV80 - GRV115 - GRV150 è previsto solo con il contenitore per il pellet affiancato, capacità 400Kg (Cod. CON0600) e la coclea mod. COC0502 (per GRV80) o COC0504 (per GRV115 e GRV150).

Conformità EN 303.5 con certificazione da ente terzo per modelli 30-40-50.



GRANVIA 50

DIMENSIONI SERBATOIO

Modello	LUNGHEZZA mm	LARGHEZZA mm	ALTEZZA mm	CAPACITA' SERBATOIO kg	CODICE
GRV 14/20 RO	770	550	630	110	
GRV 30 RO	900	620	650	196	
GRV 40/50 RO	1100	690	730	280	
GRV 80/115/150 RO	700	700	1500	400	CON0600

Contenitore di serie compreso nel prezzo della caldaia, altre dimensioni opzionali vedi listino pag 22

SONDE

Modello	CODICE	Prezzo
Sonda Fumi (Fornita di serie)	SON0005	€ 35,00
Sonda Caldaia/Bollitore/Puffer (Optional)	SON0006	€ 21,00
Sonda Solare (Optional)	SON0007	€ 26,00

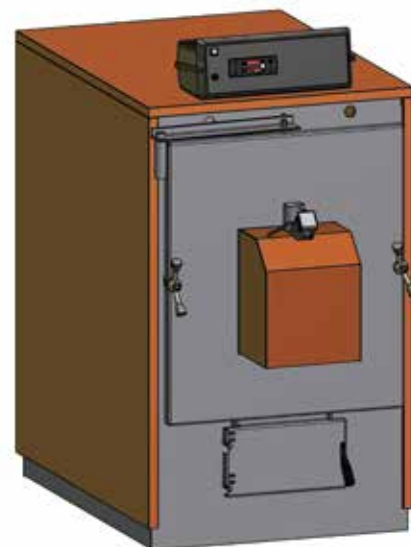

GRANVIA 80, 115, 150

N.B. La potenza massima della caldaia è funzione del combustibile ed è fornita per il dimensionamento degli organi di sicurezza.

CALDAIA A PELLETT DI LEGNO NATURALE

GRANVIA 250 / 500 AUTOMATICA

Caldia funzionante a pellet di legno naturale.

Accensione automatica, caricamento automatico.

La fornitura comprende: caldaia, completa di quadro elettronico, contenitore (CON0360) e coclea (COC0504).



ATTENZIONE: ALL'ORDINE È NECESSARIO AGGIUNGERE IL KIT POMPA DI RICIRCOLO, vedi pag. 33

MODELLO	Potenzialità max		Codice	Prezzo senza Sonda Lambda
	kCal/h	kW		
GRV 250 AUT	215.000	250	GRV250RO	€ 23.328,00
GRV 500 AUT	430.000	500	GRV500RO	€ 45.866,00

Coclea ø 90mm, COC0504

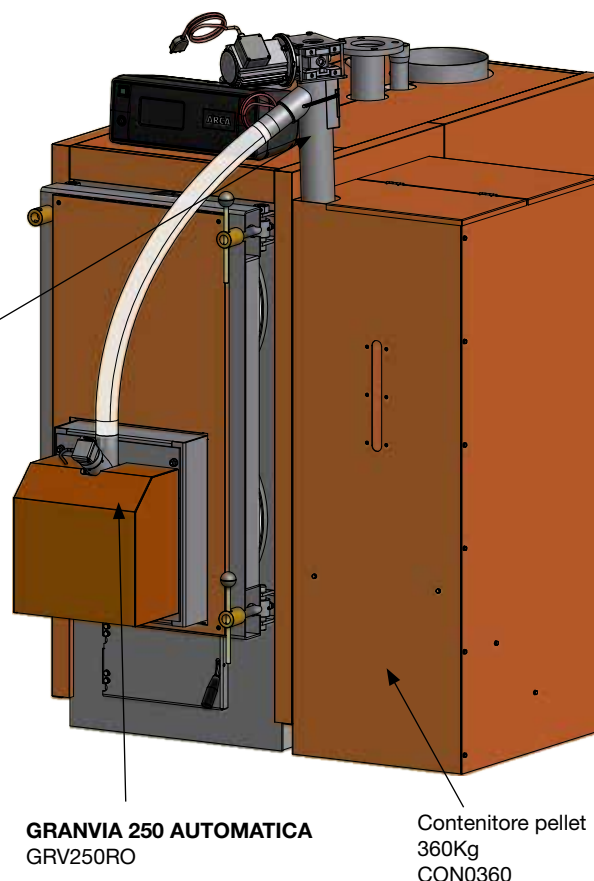

DESCRIZIONE	CAPACITÀ KG	LARGHEZZA CM	PROFONDITÀ CM	ALTEZZA CM	CODICE	PREZZO
Contenitore pellet in acciaio*	1200	115	120	180 (Altezza minima locale tecnico 210 cm)	CON1500	€ 1.701,00
Contenitore pellet in acciaio*	1600	115	160	180 (Altezza minima locale tecnico 250 cm)	CON2000	€ 2.143,00
Contenitore pellet in tessuto**	2600	165	165	165 (Altezza minima locale tecnico 210 cm)	CON2600	€ 3.644,00
Contenitore pellet in tessuto**	7500	254	254	200 (Altezza minima locale tecnico 250 cm)	CON7500	€ 7.288,00

SONDE

Modello	CODICE	Prezzo
Sonda Fumi (Fornita di serie)	SON0005	€ 35,00
Sonda Caldaia/Bollitore/Puffer (Optional)	SON0006	€ 21,00
Sonda Solare (Optional)	SON0007	€ 26,00

GENERATORI A BIOMASSA

GENERATORI DI ARIA CALDA

GENERATORE DI ARIA CALDA A PELLETTA

Generatore di aria calda, equipaggiato con bruciatore a pellet, dotato di accensione automatica e modulazione della potenza.

Movimentabile con un normale transpallet o accessoriabile con ruote "optional".

La fornitura comprende: contenitore (CON0360) e coclea (COC0502).

Per opzioni alternative di contenitore vedi pag. 31.

Per opzioni alternative di coclea vedi pag. 31.

Potenzialità max kW	DESCRIZIONE	MODELLO	Prezzo
34	generatore a pellet 34Kw	GENP034	€ 9.230,00
50	generatore a pellet 50Kw	GENP050	€ 9.343,00
80	generatore a pellet 80Kw	GENP080	€ 10.854,00
100	generatore a pellet 100Kw	GENP100	€ 12.233,00
150	generatore a pellet 150Kw	GENP150	€ 15.052,00
250	generatore a pellet 250Kw	GENP250	€ 17.074,00

Garanzia: 3 anni sul corpo, 2 anni sulle parti elettriche.



GENERATORE DI ARIA CALDA AUTOMATICO LEGNA PELLETTA

Generatore di aria calda, equipaggiato con bruciatore a pellet, dotato di accensione automatica e modulazione della potenza. Dotato di servomotore per apertura automatica in funzionamento a legna, flangia attacco bruciatore allungata, catalizzatore in refrattario, griglia in ghisa per il funzionamento solo legna.

Movimentabile con un normale transpallet o accessoriabile con ruote "optional".

La fornitura comprende: contenitore (CON0360) e coclea (COC0502).

Per opzioni alternative di contenitore vedi pag. 31.

Per opzioni alternative di coclea vedi pag. 31.

Potenzialità max kW	DESCRIZIONE	MODELLO	Prezzo
34	generatore a pellet 34 Kw	GENLPA034	€ 9.825,00
50	generatore a pellet 50 Kw	GENLPA050	€ 9.950,00
80	generatore a pellet 80 Kw	GENLPA080	€ 11.461,00
100	generatore a pellet 100 Kw	GENLPA100	€ 12.962,00
150	generatore a pellet 150 Kw	GENLPA150	€ 15.901,00
250	generatore a pellet 250 Kw	GENLPA250	€ 18.165,00

Garanzia: 3 anni sul corpo, 2 anni sulle parti elettriche.



GENERATORE DI ARIA CALDA A LEGNA

Generatore di aria calda, dotato di accensione manuale e modulazione della potenza, alto rendimento con controllo elettronico della combustione.

Movimentabile con un normale transpallet o accessoriabile con ruote "optional".

Potenzialità max kW	DESCRIZIONE	MODELLO	Prezzo
34	generatore a legna 34 Kw	GENL034	€ 5.815,00
50	generatore a legna 50 Kw	GENL050	€ 5.931,00
80	generatore a legna 80 Kw	GENL080	€ 6.745,00
100	generatore a legna 100 Kw	GENL100	€ 8.191,00
150	generatore a legna 150 Kw	GENL150	€ 10.621,00
250	generatore a legna 250 Kw	GENL250	€ 10.895,00

Garanzia: 3 anni sul corpo, 2 anni sulle parti elettriche.



ACCESSORI E RICAMBI PER CALDAIE A BIOMASSA

COCLEA, CONTENITORE, SONDE, SENSORI E POMPE DI RICIRCOLO

Al prezzo della caldaia va aggiunto il prezzo della coclea, del contenitore e delle sonde

COCLEE PER CALDAIE FINO A 80 KW con motore

Lung. cm	ø mm	MODELLO CODICE	Prezzo
180	70	COC0502	€ 903,00
250	70	COC0506	€ 1.264,00
300	70	COC0503	€ 1.302,00
400	70	COC0533	€ 1.477,00
500	70	COC0534	€ 1.624,00



COCLEE PER CALDAIE OLTRE GLI 80 KW con motore

Lung. cm	ø mm	MODELLO CODICE	Prezzo
180	90	COC0504	€ 1.203,00
250	90	COC0511	€ 1.681,00
300	90	COC0507	€ 1.732,00
400	90	COC0508	€ 1.962,00
500	90	COC0509	€ 2.160,00

SONDE

Modello	CODICE	Prezzo
Sonda Fumi (Fornita di serie)	SON0005	€ 35,00
Sonda Boiler/Puffer (Optional)	SON0006	€ 21,00
Sonda Solare (Optional)	SON0007	€ 26,00

SENSORI DI LIVELLO

Modello	CODICE	Prezzo
Sensori di livello con controllo	KITSEN1	€ 552,00

POMPE DI RICIRCOLO

Codice	Kit pompa ricircolo (circolatore, tubazioni e raccordi)	Prezzo Euro
KITP001	per A 29, T 29, RV 29	€ 207,00
KITP001FU	per LPA 29, AM29FU, FU25	€ 207,00
KITP002	per A 43, T 43, RV 43, A 52, T 52, RV 52	€ 207,00
KITP002FU	per LPA 31/45/56, AM45/56FU, FU35/50CTCA	€ 207,00
KITP003	per RV 70, RV 90, RV 120	€ 230,00
KITP003FU	per LPA 70, LPA 90, AM70FU, AM90FU	€ 230,00

Codice	Kit pompa ricircolo (circolatore, tubazioni e raccordi)	Prezzo Euro
KITPC04	per AC 29, TC 29, RVD 29	€ 207,00
KITPC05	per AC 43, TC 43, RVD 43, AC 52, TC 52, RVD 52	€ 207,00
KITP006	per GRV 14/20	€ 207,00
KITP007	per GRV 21/30	€ 207,00
KITP008	per GRV 31/40/50	€ 207,00
KITP009	per GRV 80	€ 230,00
KITP010	per GRV 115/150	€ 230,00

CONTENITORI PELLET

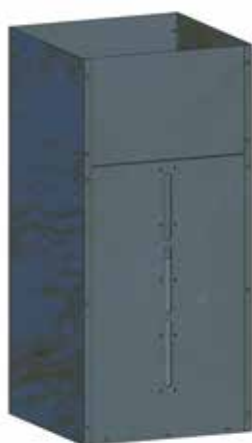

CON0600



CON0360



CON0190



**CON1500
CON2000**

CONTENITORE (verticale a fianco caldaia)

Capacità Kg.	LARGHEZZA mm	LUNGHEZZA mm	ALTEZZA mm	MODELLO CODICE	Prezzo
170	280	700	1500	CON0190	€ 486,00
360	530	700	1500	CON0360	€ 616,00
400	700	700	1500	CON0600	€ 591,00
1200	900	1600	1800	CON1500	€ 1.701,00
1600	1150	1600	1800	CON2000	€ 2.143,00

SISTEMA ASPORTAZIONE CENERE AUTOMATICO

Mod.	Codice	Prezzo
Kit coclea Granola 80	KITCOC0080	€ 1.238,00
Kit coclea Granola 115	KITCOC0115	€ 1.259,00
Kit coclea Granola 150	KITCOC0150	€ 1.274,00
Kit coclea Granola 250	KITCOC0250	€ 1.340,00

CONTENITORI PELLET PER CALDAIE DPLX 5S

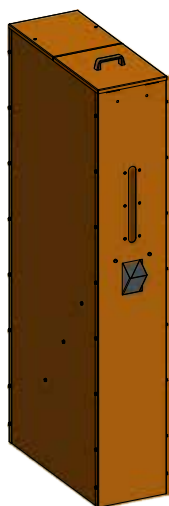

CON0195

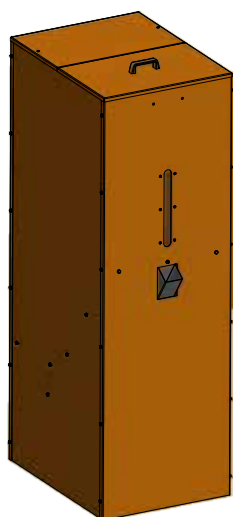

CON0365

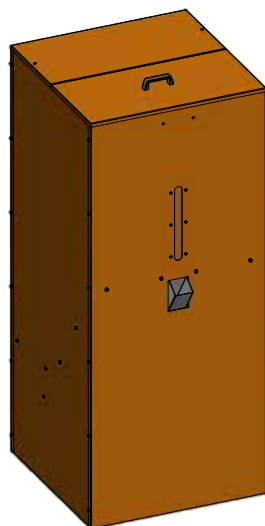

CON0605



CONTENITORE (verticale a fianco caldaia)

Capacità Lt.	LARGHEZZA mm	LUNGHEZZA mm	ALTEZZA mm	MODELLO CODICE	Prezzo
227	280	700	1650	CON0195	€ 490,00
419	530	700	1650	CON0365	€ 620,00
554	700	700	1650	CON0605	€ 650,00

COCLEA E BRUCIATORI

Mod.	Codice	Prezzo
Coclea completa Ø60 Lg.1900	COC005S	€ 900,00
Bruciatore 26 kW 5S	BRU00265S	€ 3.230,00
Bruciatore 36 kW 5S	BRU00365S	€ 3.940,00

UP GRADE a 4 stelle per caldaie GRANVIA di produzione precedente (fino al 2015)

Per GRANVIA 30	Codice	Prezzo
Bruciatore 26 kW 5S	BRU00265S	€ 3.230,00
Flangia adattatore	FLG265S	€ 110,00

Per GRANVIA 50	Codice	Prezzo
Bruciatore 36 kW 5S	BRU00365S	€ 3.940,00
Flangia adattatore	FLG365S	€ 120,00

UP GRADE a 4 stelle per caldaie DPLX di produzione precedente (fino al 2015)

Per DPLX 29	Codice	Prezzo
Bruciatore 26 kW 5S	BRU00265S	€ 3.230,00

Per DPLX 45	Codice	Prezzo
Bruciatore 36 kW 5S	BRU00365S	€ 3.940,00

ACCESSORI PER CALDAIE A LEGNA

ACCESSORI

Codice	Descrizione	Prezzo Euro
KITP001FU	Kit pompa ricircolo (circolatore, tubazioni e raccordi) per Fuego 29	€ 207,00
KITP002FU	Kit pompa ricircolo (circolatore, tubazioni e raccordi) per Fuego 45/56	€ 207,00
KITP003FU	Kit pompa ricircolo (circolatore, tubazioni e raccordi) per Fuego 70/90	€ 230,00
KITPC04FU	Kit pompa ricircolo (circolatore, tubazioni e raccordi) per Fuego combi 29	€ 207,00
KITPC05FU	Kit pompa ricircolo (circolatore, tubazioni e raccordi) per Fuego combi 45/56	€ 207,00
KITP006	Kit pompa ricircolo (circolatore, tubazioni e raccordi) per GRV 14/20	€ 207,00
KITP007	Kit pompa ricircolo (circolatore, tubazioni e raccordi) per GRV 30	€ 207,00
KIT0008	Kit pompa ricircolo (circolatore, tubazioni e raccordi) per GRV 40/50	€ 207,00
KITP009	Kit pompa ricircolo (circolatore, tubazioni e raccordi) per GRV 80	€ 230,00
KITP010	Kit pompa ricircolo (circolatore, tubazioni e raccordi) per GRV 115/150	€ 230,00
KITP011	Kit pompa ricircolo (circolatore, tubazioni e raccordi) per GRV 250	€ 261,00
VST0001	Valvola di scarico termico per scambiatore di sicurezza	€ 225,00
SCH0005C	Quadro centralina 4 zone	€ 156,00
SON0005	Sonda fumi	€ 35,00
SON0006	Sonda Caldaia/Bollitore/Puffer	€ 21,00
SON0007	Sonda solare	€ 26,00
	Porta superiore cerniere dx	€ 121,00
ACC1300P	Centrlina di cascata E8 44.01	€ 468,00
ACC1301P	Sonda esterna	€ 27,00
ACC1302P	Sonda di mandata	€ 33,00
ACC1303P	Sonda bollitore	€ 33,00
ACC1304P	Seta connettori	€ 44,00

RICAMBI

Codice	Descrizione	Prezzo Euro
VNT0002	Ventilatore con condensatore per Turbogen	€ 253,00
VNT0005FUM	Ventilatore per Fuego 29	€ 475,00
VNT0006FUM	Ventilatore per Fuego 56	€ 501,00
VNT0007FUM	Ventilatore per Fuego 45	€ 490,00
VNT0008M	Ventilatore per Fuego 70/90	€ 530,00
VNT0009M	Ventilatore per Fuego 120	€ 539,00
VNT0016M	Ventilatore per RV/FU 150	€ 539,00
PAS0092	Quadro comandi automatico per Fuego	€ 551,00
PAS0102A	Quadro comandi automatico per Fuego Combi	€ 518,00
PAS0102MU	Pannello elettromeccanico da abbinare al quadro comandi (PEL0100S) Per gestione automatica di caldaia a legna e murale sullo stesso impianto	€ 328,00
PEL0100LCDS	Quadro comandi elettronico bistadio SY400 Fuego	€ 846,00
PEL0100DUOLCDS	Quadro comandi elettronico Fuego Duplex e Duo Tech, Granvia Automatica, Granvia Manuale	€ 877,00
SCH0007	Scheda SY400 UNICA	€ 351,00
VAT0001	Attuatore termostatico	€ 116,00
PUC0031	Scovolo triangolare in acciaio	€ 17,00

Pietra principale



Codice	Descrizione	Prezzo Euro
PIPC001	Pietra principale in cemento per 29	€ 203,00
PIPC002	Pietra principale in cemento per 45	€ 236,00
PIPC003	Pietra principale in cemento per 56	€ 335,00
PIPC004	Pietra principale in cemento per 70	€ 350,00
PIPC005	Pietra principale in cemento per 90 - 120	€ 468,00
PIPC006	Pietra principale in cemento per 150	€ 621,00

Barrotti in cemento

Codice	Descrizione	Prezzo Euro
BAR0106C	Barrotti in cemento per 29	€ 134,00
BAR0107C	Barrotti in cemento per 45	€ 144,00
BAR0108C	Barrotti in cemento per 56	€ 217,00

CALDAIE A LEGNA E PELLETT

RICAMBI

Barrotti in ghisa al cromo

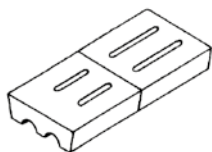

Codice	Descrizione	Prezzo Euro
BAR0106	Barrotti in ghisa al cromo per 29	€ 199,00
BAR0107	Barrotti in ghisa al cromo per 45	€ 210,00
BAR0108	Barrotti in ghisa al cromo per 56	€ 284,00
BAR0109	Barrotti in ghisa al cromo per 70	€ 342,00
BAR0110	Barrotti in ghisa al cromo per 90 - 120	€ 517,00
BAR0111	Barrotti in cemento per 150	€ 684,00

Focolare

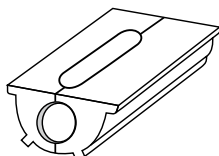

Codice	Descrizione	Prezzo Euro
FFC0029	Focolare caldaia in cemento Fuego 29	€ 238,00
FFC0045	Focolare caldaia in cemento Fuego 45	€ 253,00
FFC0056	Focolare caldaia in cemento Fuego 56	€ 334,00
FFC0070	Focolare caldaia in cemento Fuego 70	€ 408,00
FFC0090	Focolare caldaia in cemento Fuego 90	€ 489,00
CAT0026	Catalizzatore inferiore in cemento per Fuego 120	€ 385,00

Isolamento fondo focolare



Codice	Descrizione	Prezzo Euro
ISFC001FU	Isolamento fondo focolare per 29	€ 48,00
ISFC002FU	Isolamento fondo focolare per 45 - 56	€ 60,00
ISFC003FU	Isolamento fondo focolare per 70 - 90	€ 62,00

Guarnizione

Codice	Descrizione	Prezzo Euro
GUA0041	Guarnizione in fibra ceramica 20 x 20 per porte superiori	€ 12,00
GUA0049	Guarnizione in fibra ceramica 23 x 23 per porte inferiori	€ 21,00
SIL0001	Guarnizione in silicone per cassa fumi	€ 5,00

RICAMBI GRANVIA - GRANVIA AUTOMATICA - DUO TECH - DUPLEX

Bruciatore



Codice	Descrizione	Prezzo Euro
BRU0555	Bruciatore pellets GRV 14/20/30/40, Fuego Duo Tech 29/45 e Duplex 29/45	€ 1.893,00
BRU0556	Bruciatore pellets GRV 50/80, Fuego Duo Tech 56 e Duplex 56	€ 2.523,00
BRU0557	Bruciatore pellet GRV 115/150	€ 2.913,00
BRU0558	Bruciatore pellet GRV 250	€ 4.659,00
MOT0005	Motoriduttore 1/100 GRV 30	€ 631,00
MOT0002	Motoriduttore 1/63 GRV 50/manuale	€ 654,00
RES0003	Resistenza accensione	€ 125,00
FOT0007	Fotocellula	€ 67,00
VNT0013	Ventilatore per GRV 14/20/30 RO	€ 476,00
VNT0014	Ventilatore completo GRV 50 RO	€ 423,00
VNT0015	Ventilatore completo GRV 80 RO	€ 429,00
VNT0006M	Ventilatore completo GRV 115	€ 509,00
VNT0008M	Ventilatore completo GRV 150/250	€ 530,00
VNT0040	Ventilatore completo GRV 25 R Manuale	€ 421,00
VNT0041	Ventilatore completo GRV 32/55 R Manuale	€ 489,00
BAC0003	Bacinella bruciatore pellet 20/30/40	€ 79,00
BAC0004	Bacinella bruciatore pellet 50/80	€ 91,00
BAC0005	Bacinella bruciatore pellet GRV 115/150	€ 221,00
BAC0006	Bacinella bruciatore pellet GRV 250	€ 510,00

Motoriduttore



Estrattore fumi

Fotocellula

Resistenza

Bacinella



KIT DUO TECH

E' consigliato per chi alterna una o due volte a stagione l'uso di legna e pellet (ad esempio i primi tre mesi a legna e a metà stagione, finita la legna, si trasforma a pellet).

Il passaggio da legna a pellet implica la sostituzione manuale della porta superiore e il richiamo del programma pellet sul display elettronico (tempo necessario circa 10 minuti).

Il vantaggio di questa soluzione è che nel funzionamento a pellet abbiamo grande capienza di cenere e quindi la pulizia può essere eseguita anche dopo un mese di funzionamento.

KIT DUO TECH PER FUEGO 29

Codice	Descrizione	Prezzo Euro
PORF001FUP	Porta superiore 29 forata per bruciatore Pellet	€ 210,00
BRU0555L	Bruciatore pellet	€ 1.352,00
VNT0005FUM	Ventilatore per Fuego 29	€ 475,00
PEL0100DUOLCDS	Quadro elettronico bistadio SY400	€ 877,00

KIT DUO TECH PER FUEGO 45

Codice	Descrizione	Prezzo Euro
PORF002FUP	Porta superiore 45/56 forata per bruciatore Pellet	€ 239,00
BRU0555L	Bruciatore pellet	€ 1.352,00
VNT0007FUM	Ventilatore per Fuego 45	€ 490,00
PEL0100DUOLCDS	Quadro elettronico bistadio SY400	€ 877,00

KIT DUO TECH PER FUEGO 56

Codice	Descrizione	Prezzo Euro
PORF002FUP	Porta superiore 45/56 forata per bruciatore Pellet	€ 239,00
BRU0556L	Bruciatore pellet	€ 1.804,00
VNT0006FUM	Ventilatore per Fuego 56	€ 501,00
PEL0100DUOLCDS	Quadro elettronico bistadio SY400	€ 877,00

KIT DUO TECH PER FUEGO 70/90

Codice	Descrizione	Prezzo Euro
PORF003FUP	Porta sup. 70/90kW forata per bruciatore Pellet	€ 255,00
BRU0556L	Bruciatore pellet	€ 1.804,00
VNT0008M	Ventilatore per Fuego 70/90kW	€ 530,00
PEL0100DUOLCDS	Quadro elettronico bistadio SY400	€ 877,00

KIT DUPLEX

E' consigliata per chi alterna anche nello stesso giorno legna e pellet.

Ha la finalità di consentire il funzionamento a tronchetti ed esaurita la carica di legna, partire automaticamente a pellet.

Essendo il bruciatore posizionato nella parte bassa della caldaia la capienza cenere è limitata e la pulizia deve essere eseguita ogni 1-2 settimane.

L'asporto della cenere richiede qualche minuto.

KIT DUPLEX PER FUEGO 29

Codice	Descrizione	Prezzo Euro
PORF020LPA	Porta inferiore 29 forata per bruciatore Pellet	€ 196,00
BRU0555L	Bruciatore pellet	€ 1.352,00
VNT0005FUM	Ventilatore per Fuego 29	€ 475,00
PEL0100DUOLCDS	Quadro elettronico bistadio SY400	€ 877,00
CASA007	Condotto aria Duplex	€ 350,00

KIT DUPLEX PER FUEGO 45

Codice	Descrizione	Prezzo Euro
PORF021LPA	Porta inferiore 45/56 forata per bruciatore Pellet	€ 210,00
BRU0555L	Bruciatore pellet	€ 1.352,00
VNT0007FUM	Ventilatore per Fuego 45	€ 490,00
PEL0100DUOLCDS	Quadro elettronico bistadio SY400	€ 877,00
CASA007	Condotto aria Duplex	€ 350,00

KIT DUPLEX PER FUEGO 56

Codice	Descrizione	Prezzo Euro
PORF021LPA	Porta inferiore 45/56 forata per bruciatore Pellet	€ 210,00
BRU0556L	Bruciatore pellet	€ 1.804,00
VNT0006FUM	Ventilatore per Fuego 56	€ 501,00
PEL0100DUOLCDS	Quadro elettronico bistadio SY400	€ 877,00
CASA007	Condotto aria Duplex	€ 350,00

KIT DUPLEX PER FUEGO 70/90/120

Codice	Descrizione	Prezzo Euro
PORF022LPA	Porta inferiore Duplex 70/90	€ 304,00
BRU0556L	Bruciatore pellet	€ 1.804,00
VNT0008M	Ventilatore per Fuego 70/90	€ 530,00
PEL0100DUOLCDS	Quadro elettronico bistadio SY400	€ 877,00
CASA008	Condotto aria Duplex	€ 473,00

Per le caldaie di produzione dopo l'anno 2009 già dotate di quadro comandi con uscita ventilatore due velocità e ventilatore a due velocità, è sufficiente il solo acquisto della porta forata e del bruciatore.

Il contenitore del pellet e la coclea, sono accessori necessari salvo altre soluzioni equivalenti.

STUFE A PELLETT ARIA E IDRO

Bonus casa - Ecobonus: informazioni alla luce della normativa vigente a gennaio 2024

50 % Bonus casa solo per persone fisiche e uso residenziale e per edifici esistenti e accatastati, in sostituzione di generatore a biomassa esistente

Limiti da osservare.

Importo massimo iva esclusa: 420 €/Kwt

Spesa totale massima ammissibile 96.000 €

STUFE A PELLETT AD ARIA

AIR 7

Stufe a pellet per riscaldamento ad aria e ad irraggiamento degli ambienti.
Corpo in acciaio con rivestimento in acciaio verniciato, programma per la gestione della fascia oraria di funzionamento giornaliero.
Sonda ambiente, ventilatore a velocità variabile, potenza regolabile.
Telecomando.



MODELLO (rivestimento acciaio)	Potenza max kW	Codice	Prezzo Euro
AIR PEL 07 ROSSA	7	AIRPEL07A1S	€ 1.293,00
AIR PEL 07 BEIGE	7	AIRPEL07A2S	€ 1.293,00
AIR PEL 07 ANTRACITE	7	AIRPEL07A0S	€ 1.293,00

Remoto WI Fi universale con sola remotabilità del comando di accensione e spegnimento e controllo temperatura ambiente	CTR0001WIFI	€ 101,00
------------------------------------------------------------------------------------------------------------------------	-------------	----------



STUFE E CALDAIE A PELLETTA AD ACQUA

IPM STUFA IDRO A PELLETTA

- Stufa idropelletta mantellata
- In dotazione: vaso espansione chiuso, circolatore, valvola di sicurezza, termoidrometro e jolly di spurgo aria
- Canna fumaria ø minimo 100 mm, ø consigliato 130 mm

CONTO TERMICO



MODELLO (rivestimento acciaio)	Potenza max kW	Codice	Prezzo Euro
IPM 25 (stufa idro)	26,27	IPM25S	€ 3.787,00
IPM 29 (stufa idro)	29,87	IPM29S	€ 4.340,00



STUFE A PELLETTA AD ACQUA

CONTO TERMICO



MODELLO (rivestimento acciaio)	Potenza max kW	Codice	Prezzo Euro
IDROPELLET 24 CTR (nera)	24	IDROPEL24CTRS0	€ 3.731,00
IDROPELLET 24 CTR (rossa)	24	IDROPEL24CTRS1	€ 3.731,00
IDROPELLET 24 CTR (beige)	24	IDROPEL24CTRS2	€ 3.731,00

MODELLO (rivestimento acciaio)	Potenza max kW	Codice	Prezzo Euro
IDROPELLET 30 CTR (nera)	30	IDROPEL29CTRS0	€ 4.743,00
IDROPELLET 30 CTR (rossa)	30	IDROPEL29CTRS1	€ 4.743,00
IDROPELLET 30 CTR (beige)	30	IDROPEL29CTRS2	€ 4.743,00



Mod. Idro 24

TUTTI I MODELLI IDROPELLET SONO DISPONIBILI CON PORTA CIECA, CON MAGGIORAZIONE DI € 50,00
Codici IDROPELxxCTRxS, dove xx=potenza e x=codice colore

LISTINO ACCUMULI PER CIRCUITO PRIMARIO E PER ACQUA SANITARIA



Gli accumuli da abbinare alle caldaie a biomassa richiedono il rispetto della regola di 20 lt / kW per le caldaie a pellet e il disposto della EN 303-5 per le caldaie a legna (per queste ultime è necessario il calcolo del fabbisogno termico dell'edificio).

SISTEMI DIRETTI PER LA PRODUZIONE DI ACQUA SANITARIA

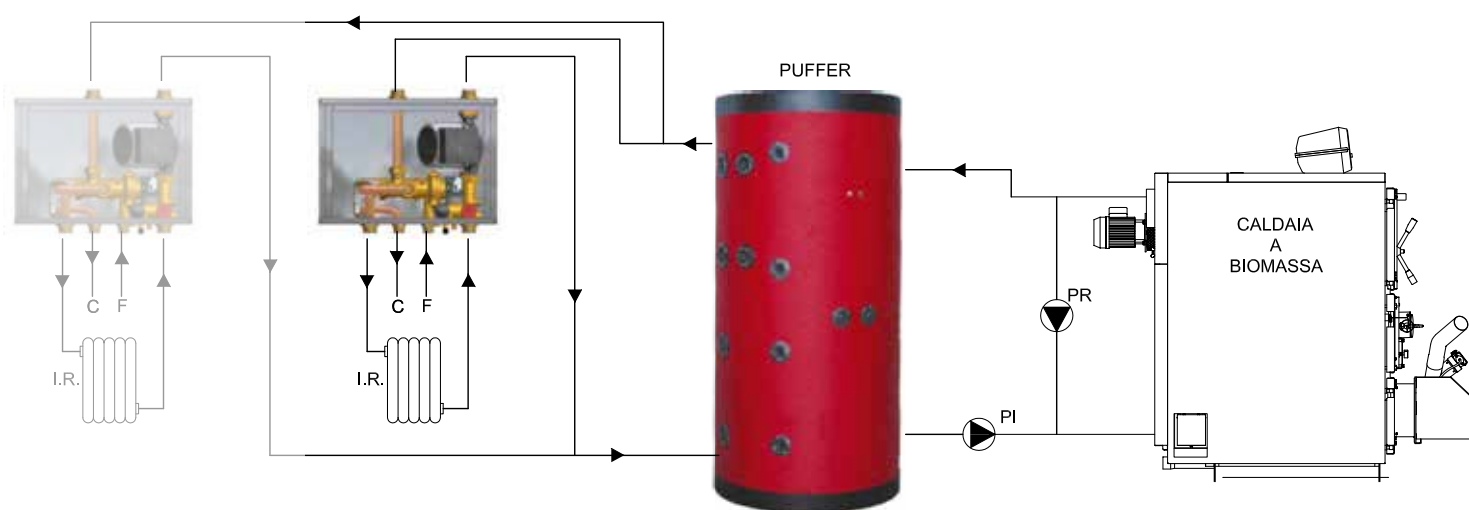

Il sistema di produzione di acqua sanitaria composto da accumulo di acqua di riscaldamento abbinato a un produttore di acqua calda sanitaria istantaneo offre molti vantaggi per le applicazioni con caldaie a biomassa:

- 1** previene problemi di legionella
- 2** garantisce lunga vita all'accumulo evitando depositi di calcare
- 3** è semplice da installare
- 4** evita l'uso di ricircoli poichè il CASGID (produttore istantaneo di acqua calda con pompa e valvola deviatrice) può essere posizionato in prossimità dell'utenza
- 5** garantisce la priorità sanitaria
- 6** con più CASGID posizionati in corrispondenza dei bagni garantisce prelievi simultanei e con il circolatore dedicato si possono servire le diverse zone di riscaldamento
- 7** dispone di un flussostato interno alla valvola a tre vie che consente l'accensione immediata della pompa alla richiesta di acqua calda
- 8** non richiede l'uso di anodi sacrificali
- 9** manutenzioni minime
- 10** non necessita di voluminosi vasi di espansione lato sanitario

BOLLITORI SERIE BVT

- Con scambiatore interno fisso
- Verificato DIN 4753
- Isolamento in PE rigido
- Mantello esterno in sky
- Anodo al magnesio
- Flangia di ispezione, predisposizione per resistenza elettrica
- Pressione massima d'esercizio 8 bar
- Temperatura massima d'esercizio 95°C
- 2 anni di garanzia

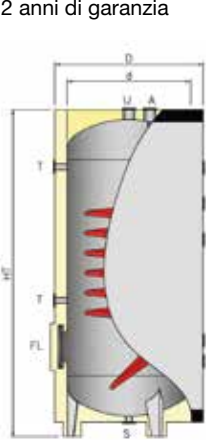

mod. 150 ÷ 500

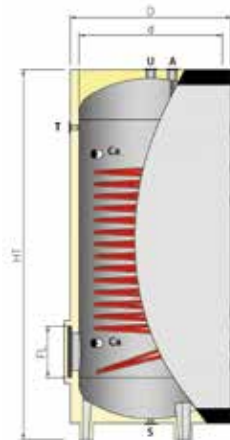

mod. 800 ÷ 1000

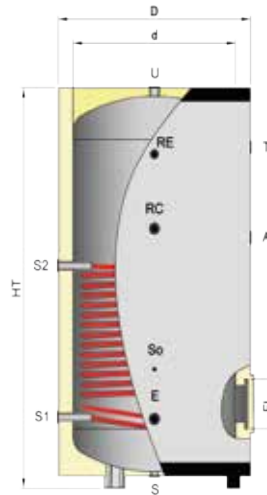

mod. 1500 ÷ 2000



Modello Bollitore	CODICE Bollitore	Classe	Capacità (lt)	Prezzo Euro
Bollitore 150 *	BVT 0015	B	150	€ 963,00
Bollitore 200	BVT 0020	B	200	€ 1.118,00
Bollitore 300	BVT 0030	B	300	€ 1.280,00
Bollitore 500	BVT 0050	B	500	€ 1.753,00
Bollitore 800	BVT 0080	C	800	€ 2.702,00
Bollitore 1000	BVT 0100	C	1000	€ 3.005,00

* Mantello esterno colore bianco.

Modello		150	200	300	400	500	800	1000	1500	2000	
Capacità effettiva accumulo	litri	150	190	295	420	500	795	1025	1435	1980	
d Diam. senza isolamento	mm	500	500	550	650	650	800	800	950	1100	
D Diam. con isolamento	mm	600	600	650	750	750	900	900	1100	1300	
HT Altezza totale	mm	1140	1345	1485	1535	1785	1900	2150	2370	2420	
FL Diametro flangia VAT	mm	120x180					220x300				
FL Diametro flangia VAT/F	mm	-	-	-	-	-	-	400x480			
SS1 Superficie di scambio	m ²	0.54	0.76	1.11	1.23	1.56	2.23	2.8	4.79	6.1	
Contenuto fluido serpentino	litri	3	4.19	6.15	6.76	8.60	12.3	15.4	35.3	44.96	
K Altezza in ribaltamento	mm	1288	1472	1621	1708	1936	2102	2330	2640	2750	
Peso a vuoto VAT	kg	60	78	90	100	115	185	200	310	375	
Peso a vuoto VAT/F	kg	-	-	-	-	-	-	218	328	393	
Connessioni											
E Entrata acqua fredda		G1"	G1"	G1"	G1"	G1"	G1"	G1"	G2"	G2"	
U Uscita acqua calda sanitaria		G1" ¹ / ₄	G1" ¹ / ₄	G1" ¹ / ₄	G1" ¹ / ₄	G1" ¹ / ₄	G1" ¹ / ₄	G1" ¹ / ₄	G2"	G2"	
RC Ricircolo sanitario		G ³ / ₄ "	G ³ / ₄ "	G ³ / ₄ "	G ³ / ₄ "	G ³ / ₄ "	G1"	G1"	G2"	G2"	
RE Resistenza elettrica		G 1" ¹ / ₂	G 1" ¹ / ₂	G 1" ¹ / ₂	G 1" ¹ / ₂	G 1" ¹ / ₂	G 1" ¹ / ₂	G 1" ¹ / ₂	G 1" ¹ / ₂	G 1" ¹ / ₂	
Ca Connessioni ausiliarie		-	-	-	-	-	G1" ¹ / ₄	G1" ¹ / ₄	G ¹ / ₂ "	-	
S Scarico		G1" ¹ / ₄	G1" ¹ / ₄	G1" ¹ / ₄	G1" ¹ / ₄	G1" ¹ / ₄	G1" ¹ / ₄	G1" ¹ / ₄	G1" ¹ / ₄	G1" ¹ / ₄	
A Anodo di magnesio		G1" ¹ / ₄	G1" ¹ / ₄	G1" ¹ / ₄	G1" ¹ / ₄	G1" ¹ / ₄	G1" ¹ / ₄	G1" ¹ / ₄	G1" ¹ / ₂	G1" ¹ / ₂	
So Connessione sonda		G ¹ / ₂ "	G ¹ / ₂ "	G ¹ / ₂ "	G ¹ / ₂ "	G ¹ / ₂ "	G ¹ / ₂ "	G ¹ / ₂ "	G ¹ / ₂ "	G ¹ / ₂ "	
T Connessione termometro/termostato		G ¹ / ₂ "	G ¹ / ₂ "	G ¹ / ₂ "	G ¹ / ₂ "	G ¹ / ₂ "	G ¹ / ₂ "	G ¹ / ₂ "	G ¹ / ₂ "	G ¹ / ₂ "	
S1 Entrata circuito primario		G1"	G1"	G1"	G1"	G1"	G1"	G1"	G1" ¹ / ₄	G1" ¹ / ₄	
S2 Uscita circuito primario		G1"	G1"	G1"	G1"	G1"	G1"	G1"	G1" ¹ / ₄	G1" ¹ / ₄	

BOLLITORI SERIE BVT DOPPIO SERPENTINO

- Con doppio scambiatore interno fisso
- Verificato DIN 4753
- Isolamento in PE rigido
- Mantello esterno in sky, colore arancio
- Anodo al magnesio
- Flangia di ispezione, predisposizione per resistenza elettrica
- Pressione massima d'esercizio 10 bar
- Temperatura massima d'esercizio 95°C
- 3 anni di garanzia

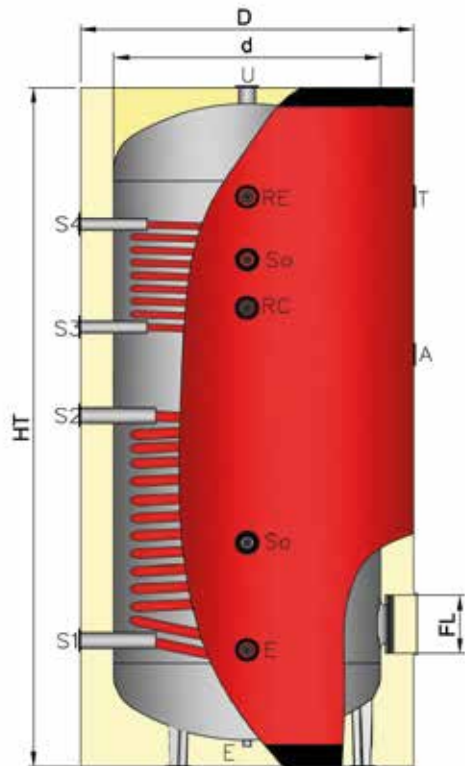

Modello Bollitore	CODICE Bollitore	Classe	Capacità (lt)	Prezzo Euro
Bollitore 200	BVT 0020-2	B	200	€ 1.220,00
Bollitore 300	BVT 0030-2		300	€ 1.369,00
Bollitore 400	BVT 0040-2		400	€ 1.569,00
Bollitore 500	BVT 0050-2		500	€ 1.922,00
Bollitore 800	BVT 0080-2		800	€ 2.862,00
Bollitore 1000	BVT 0100-2		1000	€ 3.305,00

Modello		200	300	400	500	800	1000	
Capacità effettiva accumulo	litri	190	295	420	500	795	925	
d	Diam. senza isolamento	mm	450	550	650	650	800	800
D	Diam. con isolamento RG	mm	550	650	750	750	970	970
HT	Altezza totale	mm	1445	1485	1535	1785	1925	2170
FL	Diametro flangia	mm	120x180					
SS1	Superficie di scambio	m²	1.04	1.63	1.88	2.36	2.72	3.54
	Contenuto fluido serpentino	litri	4.89	7.66	8.84	11.10	20.05	26.09
SS2	Superficie di scambio	m²	0.38	0.50	0.79	0.79	1.13	1.50
	Contenuto fluido serpentino	litri	1.79	2.35	3.71	3.71	5.31	7.10
K	Altezza in ribaltamento	mm	1546	1621	1708	1936	2171	2394
	Peso a vuoto	kg	80	110	135	155	220	245

Conessioni

E	Entrata acqua fredda	G1"¼	G1"¼	G1"¼	G1"¼	G1"¼	G1"¼
U	Uscita acqua calda sanitaria	G1"¼	G1"¼	G1"¼	G1"¼	G1"¼	G1"¼
RC	Ricircolo sanitario	G1"¼	G1"¼	G1"¼	G1"¼	G1"¼	G1"¼
RE	Conness. resistenza elettrica	G1"½	G1"½	G1"½	G1"½	G1"½	G1"½
S	Scarico	G1"¼	G1"¼	G1"¼	G1"¼	G1"¼	G1"¼
A	Anodo di magnesio	G1"¼	G1"¼	G1"¼	G1"¼	G1"½	G1"½
So	Connezione sonda	G½"	G½"	G½"	G½"	G½"	G½"
T	Conness. termometro/termostato	G½"	G½"	G½"	G½"	G½"	G½"
S1-S2	Entrata - Uscita serpentino inferiore	G1"	G1"	G1"	G1"	G1"¼	G1"¼
S3-S4	Entrata - Uscita serpentino superiore	G1"	G1"	G1"	G1"	G1"	G1"

SERBATOI D'ACCUMULO (PUFFER)

I serbatoi d'accumulo denominati Puffer servono all'accumulo d'acqua di riscaldamento come appoggio ad impianti con caldaia a legna e a pellet. I Puffer internamente sono al grezzo ed esternamente spruzzati con vernice antiruggine. L'isolamento in poliuretano da 100 mm con rivestimento in P viene fornito a parte pronto al montaggio (oltre 1250).

- Massima pressione di esercizio 6 bar
- Mantello esterno in sky
- 2 anni di garanzia

Modello	CODICE	CLASSE	Capacità (lt)	Prezzo Euro
Serbatoio Lt. 100	PUF 0010	B	100	€ 698,00
Serbatoio Lt. 200	PUF 0020	B	200	€ 770,00
Serbatoio Lt. 300	PUF 0030	B	300	€ 915,00
Serbatoio Lt. 500	PUF 0050	B	500	€ 1.102,00
Serbatoio Lt. 800	PUF 0080	A	800	€ 1.265,00
Serbatoio Lt. 1000	PUF 0100	B	1000	€ 1.376,00
Serbatoio Lt. 1500	PUF 0150	B	1500	€ 2.061,00
Serbatoio Lt. 2000	PUF 0200	B	2000	€ 2.645,00
Serbatoio Lt. 3000	PUF 0300		3000	€ 3.812,00
Serbatoio Lt. 4000	PUF 0400		4000	€ 4.483,00
Serbatoio Lt. 5000	PUF 0500		5000	€ 5.357,00

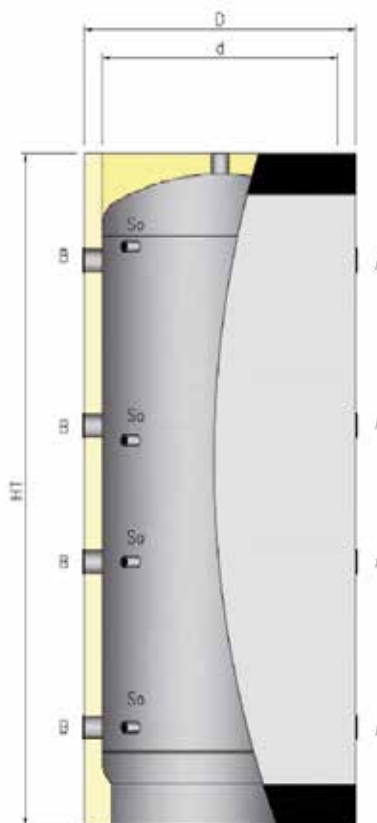

mod. PUF
200 ÷ 5000

Modello		200	300	500	800	1000	1500	2000	2500	3000	4000	5000
Capacità effettiva volano termico	lt	194	284	485	796	918	1465	1996	2559	2946	3802	5033
d Diametro senza isolamento	mm	450	550	650	790	790	950	1100	1250	1250	1400	1600
D Diametro con isolamento RF	mm	-	650	750	990	990	1150	1300	1450	1450	1600	1800
D Diametro con isolamento RG	mm	550	650	750	960	960	1120	1270	1420	1420	1570	1770
HT Altezza totale	mm	1300	1350	1630	1805	2055	2280	2330	2420	2670	2760	2860
Super. di scamb. PSR	m ²	0.76	1.50	2.40	2.60	3.00	4.10	4.50	4.80	5.30	6.10	7.10
Super. di scamb. inf. PSRR	m ²	0.76	1.50	2.40	2.60	3.00	4.10	4.50	4.80	5.30	6.10	7.10
K Altezza in ribaltamento	mm	1409	1498	1794	2058	2281	2535	2668	2821	3038	3190	3337
Peso a vuoto PS	kg	70	65	85	130	165	226	270	325	380	435	540
Peso a vuoto PSR	Kg	80	85	120	160	190	270	310	360	420	520	650
Conessioni												
A Connessione attacchi d'uso		G1" ¹ / ₄	G1" ¹ / ₄	G1" ¹ / ₂	G1" ¹ / ₂	G1" ¹ / ₂	G1" ¹ / ₂	G1" ¹ / ₂	G1" ¹ / ₂	G1" ¹ / ₂	G1" ¹ / ₂	G1" ¹ / ₂
B Connessione attacchi d'uso		G1" ¹ / ₄	G1" ¹ / ₄	G1" ¹ / ₂	G1" ¹ / ₂	G1" ¹ / ₂	G1" ¹ / ₂	G1" ¹ / ₂	G1" ¹ / ₂	G1" ¹ / ₂	G1" ¹ / ₂	G1" ¹ / ₂
Sf Connessione sfiato		G1" ¹ / ₄	G1" ¹ / ₄	G1" ¹ / ₄	G1" ¹ / ₄	G1" ¹ / ₄	G1" ¹ / ₄	G1" ¹ / ₄	G1" ¹ / ₄	G1" ¹ / ₄	G1" ¹ / ₄	G1" ¹ / ₄
So Connessione sonda		G ¹ / ₂ "	G ¹ / ₂ "	G ¹ / ₂ "	G ¹ / ₂ "	G ¹ / ₂ "	G ¹ / ₂ "	G ¹ / ₂ "	G ¹ / ₂ "	G ¹ / ₂ "	G ¹ / ₂ "	G ¹ / ₂ "
S1 Connessione serpentino inferiore		G ³ / ₄ "	G ³ / ₄ " ^M	G ³ / ₄ " ^M	G ³ / ₄ " ^M	G ³ / ₄ " ^M	G1" ¹ / ₄	G1" ¹ / ₄	G1" ¹ / ₄	G1" ¹ / ₄	G1" ¹ / ₄	G1" ¹ / ₄
S2 Connessione serp. sup. (art.PSRR)		G1"	G1"	G1"	G1"	G1"	G1" ¹ / ₄	G1" ¹ / ₄	G1" ¹ / ₄	G1" ¹ / ₄	G1" ¹ / ₄	G1" ¹ / ₄
Dati tecnici												
PE Press. max. eserc. volano termico	bar	6	6	6	6	6	4	4	4	4	4	4
TE Temperatura max. di esercizio	°C	100	100	100	100	100	100	100	100	100	100	100
PS Press. max. scamb.	bar	9	9	9	9	9	9	9	9	9	9	9

SERBATOIO D'ACCUMULO CON SERPENTINO (PUFFER CON SERPENTINO)

Gli accumuli in acciaio al carbonio per acqua calda di impianti di riscaldamento completi di scambiatore di calore a serpentino integrato, consentono di immagazzinare calore proveniente da fonte energetica solare o fonte di calore proveniente da energia alternativa quali caldaie a legna, a pellet, e distribuirlo poi sull'impianto di riscaldamento.

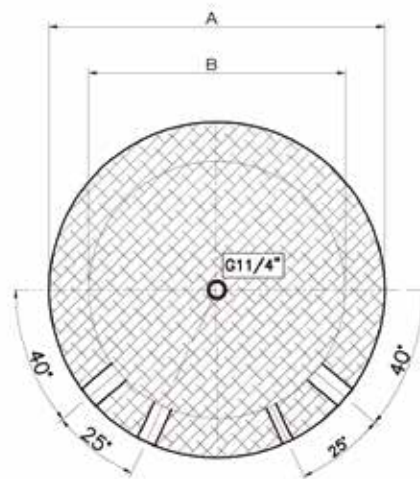

Modello	CODICE	CLASSE	Capacità (lt)	Prezzo Euro
Serbatoio Lt. 100	PUF 0010SER	B	100	€ 763,00
Serbatoio Lt. 200	PUF 0020SER		200	€ 972,00
Serbatoio Lt. 300	PUF 0030SER		300	€ 1.124,00
Serbatoio Lt. 500	PUF 0050SER		500	€ 1.369,00
Serbatoio Lt. 800	PUF 0080SER		800	€ 1.671,00
Serbatoio Lt. 1000	PUF 0100SER		1000	€ 1.812,00
Serbatoio Lt. 1500	PUF 0150SER		1500	€ 2.535,00

Resistenze su tappo filettato con termostato a baionetta

	Ø tappo	Lung.	Prezzo Euro
Rame 1500 W 220V/1	G1"¼ 290	300	€ 66,00
Rame 2000 W 220V/1	G1"¼ 295	450	€ 72,00
Rame 3000 W 220V/1	G1"¼ 390	600	€ 83,00
Protezione in plastica per termostato	9	700	€ 22,00

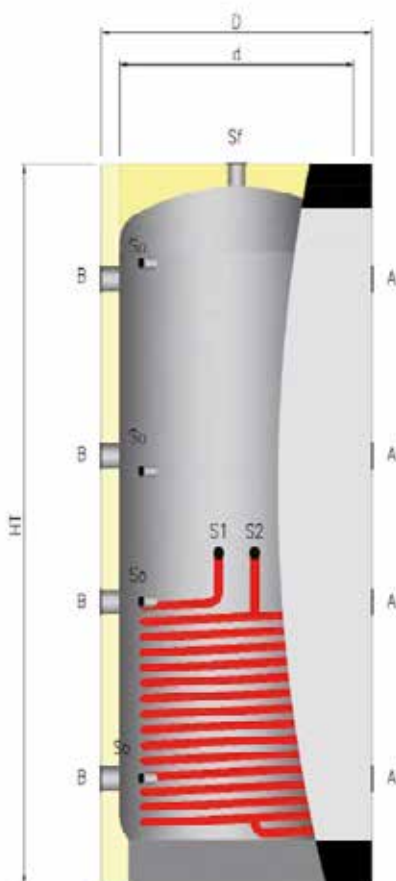

mod. PUF R
200 ÷ 1000

SERBATOI D'ACCUMULO PER SANITARIO ISTANTANEO

- S** Accumulo di acqua tecnica CON UNA SERPENTINA FISSA per solare e una serpentina CORRUGATA per SANITARIO RAPIDO. Ideale per impianto con caldaia, impianto solare e sanitario rapido per evitare rischi di legionella
- SS** Accumulo di acqua tecnica CON UNA SERPENTINA FISSA per solare nella parte bassa, UNA SERPENTINA FISSA PER ALTRO GENERATORE nella parte alta e una serpentina CORRUGATA per SANITARIO RAPIDO. Ideale per impianto con caldaia, impianto solare e altro generatore ad es. termo-camino a vaso aperto oppure altro generatore a vaso chiuso ma con circuito separato per evitare la somma di potenza sullo stesso impianto.

Pressione max d'esercizio serbatoio 3 bar/100°C

- scambiatore 9 bar
- acqua calda sanitaria 6 bar/95°C
- 2 anni di garanzia

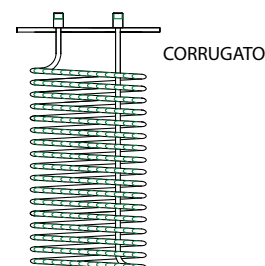
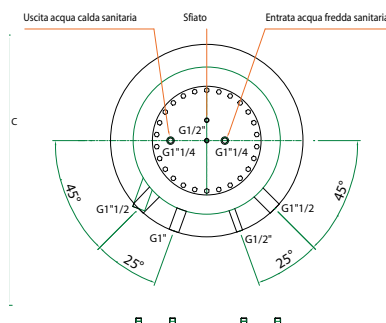
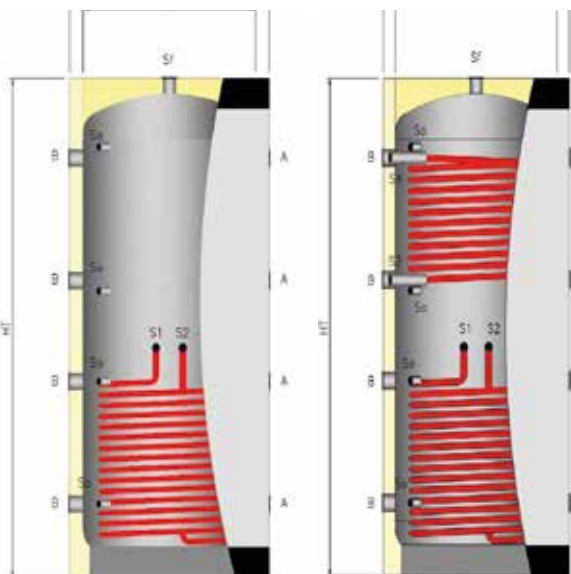

Modello litri	CODICE	CL	Cap. (lt)	Prezzo Euro	
500	BVT0050S	B	500	€	3.005,00
800	BVT0080S	A	800	€	3.883,00
1000	BVT0100S	B	1000	€	4.006,00
1500	BVT0150S	B	1500	€	4.014,00
2000	BVT0200S	B	2000	€	4.958,00

CODICE	Cap. (lt)	Prezzo Euro
BVT0050SS	500	€ 3.236,00
BVT0080SS	800	€ 4.122,00
BVT0100SS	1000	€ 4.253,00

Modello		500	600*	800	1000	1500*	2000*	2500*	3000*	4000*	5000*	
Capacità effettiva volano termico	lt	485	580	796	918	1465	1996	2559	2946	3802	5033	
d	Diametro senza isolamento	mm	650	650	790	790	950	1100	1250	1250	1400	1600
D	Diametro con isolamento	mm	750	750	960	960	1120	1270	1420	1420	1570	1770
HT	Altezza totale	mm	1630	1880	1805	2055	2280	2330	2420	2670	2760	2860
	Super. di scamb. PSR	m²	2.40	2.40	2.60	3.00	4.10	4.50	4.80	5.30	6.10	7.10
	Super. di scamb. inf. PSRR	m²	2.40	2.40	2.60	3.00	4.10	4.50	4.80	5.30	6.10	7.10
	Super. di scamb. sup. PSRR	m²	1.90	1.90	2.60	3.00	4.10	4.50	4.80	5.30	6.10	7.10
K	Altezza in ribaltamento	mm	1794	2024	2058	2281	2535	2668	2821	3038	3190	3337
	Peso a vuoto PSR	Kg	120	130	160	190	270	310	360	420	520	650
	Peso a vuoto PSRR	Kg	135	144	190	210	30	350	410	450	590	720

Connessioni

A	Connessione attacchi d'uso	G1"½	G1"½	G1"½	G1"½	G1"½	G1"½	G1"½	G1"½	G1"½	G1"½	G1"½
B	Connessione attacchi d'uso	G1"½	G1"½	G1"½	G1"½	G1"½	G1"½	G1"½	G1"½	G1"½	G1"½	G1"½
Sf	Connessione sfiato	G1"¼	G1"¼	G1"¼	G1"¼	G1"¼	G1"¼	G1"¼	G1"¼	G1"¼	G1"¼	G1"¼
So	Connessione sonda	G½"	G½"	G½"	G½"	G½"	G½"	G½"	G½"	G½"	G½"	G½"
S1	Connessione serpentino inferiore	G¾"M	G¾"M	G¾"M	G¾"M	G1"¼	G1"¼	G1"¼	G1"¼	G1"¼	G1"¼	G1"¼
S2	Connessione serp. sup. (art. PSRR)	G1"	G1"	G1"	G1"	G1"¼	G1"¼	G1"¼	G1"¼	G1"¼	G1"¼	G1"¼

* Per questi modelli vengono fatte quotazioni su richiesta sia dell'accumulo che del relativo trasporto

PUFFER COMBI - PUFFER COMBI DOPPIO SERPENTINO

PUFFER COMBI

Gli accumuli combinati sono costituiti da un bollitore immerso in un accumulo inerziale e sono impiegati per la produzione di acqua calda sanitaria e l'integrazione riscaldamento negli impianti solari. L'impianto solare riscalda l'acqua per mezzo di un serpentino posizionato nella parte più fredda dell'accumulo. La caldaia o altre fonti alternative (legna, pellet etc.) integra invece la parte superiore senza bisogno di scambiatori intermedi.

PUFFER COMBI DOPPIO SERPENTINO

Consigliato per impianti con caldaia, impianto solare, secondo generatore a vaso aperto, sanitario ad accumulo.

Pressione max d'esercizio serbatoio 3 bar/100°C
 - scambiatore 9 bar
 - acqua calda sanitaria 6 bar/95°C
 - 2 anni di garanzia

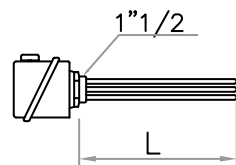

**Resistenza elettrica
400 V trifase**

CODICE	kW	L	Prezzo Euro
RESB30	3	300	€ 423,00
RESB45	4,5	450	€ 429,00
RESB60	6	600	€ 439,00
RESB90	9	700	€ 445,00
RESB120	12	850	€ 513,00

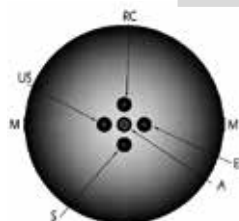
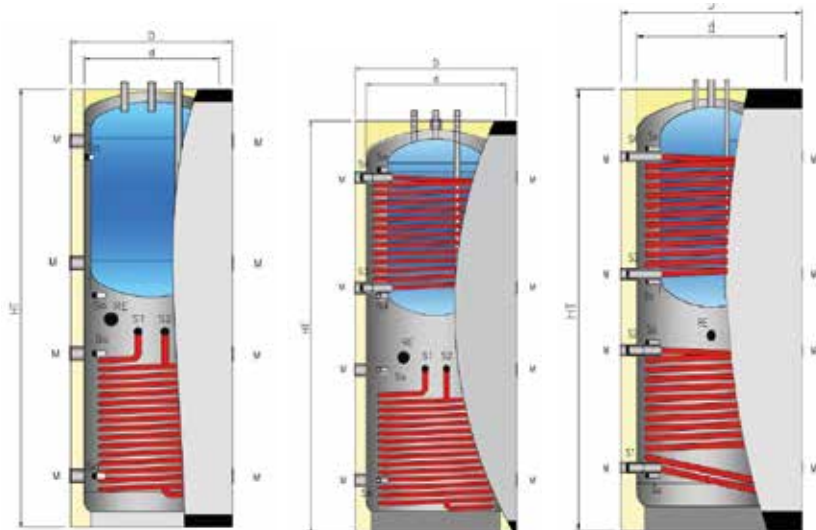

Modello litri	CODICE 1 serpentino	CLASSE	Cap. (lt)	Prezzo Euro
600/180	PUFC050	C	600	€ 2.301,00
800/180	PUFC080	A	800	€ 2.528,00
1000/180	PUFC100	B	1000	€ 2.741,00
1500/300	PUFC150	B	1500	€ 3.684,00
2000/300	PUFC200	B	2000	€ 4.330,00

CODICE 2 serpentine	CLASSE	Cap. (lt)	Prezzo Euro
PUFC050-2	C	600	€ 2.507,00
PUFC080-2	A	800	€ 2.749,00
PUFC100-2	B	1000	€ 2.949,00

Modello		600/180	800/180	1000/180	1500/300	2000/300	
Capacità totale volano termico	lt	575	796	900	1462	1996	
Capacità effettiva accumulo sanitario	lt	175	175	175	295	295	
d	Diametro senza isolamento	mm	650	790	790	950	1100
D	Diametro con isolamento	mm	750	990	990	1150	1300
HT	Altezza totale	mm	1910	1805	2105	2320	2390
	Superficie di scambio serpentino inf.	m²	2.4	2.6	3	4.1	4.5
	Superficie di scambio serpentino sup.	m²	2	3	3	4.5	4.5
K	Altezza in ribaltamento	mm	2014	2058	2281	2535	2668
	Peso a vuoto COMBI-S	Kg	160	210	250	300	330
	Peso a vuoto COMBI-SS	Kg	190	230	270	340	390

Connessioni volano termico						
M	Entrata circuito sanitario	G1"½	G1"½	G1"½	G1"½	G1"½
RE	Conness. resis. elettrica volano termico	G1"½	G1"½	G1"½	G1"½	G1"½
Sf	Sfiato volano	G½"	G½"	G½"	G½"	G½"
So	Connessione sonda	G½"	G½"	G½"	G½"	G½"
Sf	Connessione sfiato	G½"	G½"	G½"	G½"	G½"
S1-S2	Entrata - Uscita serpentino inferiore	G¾" M	G¾" M	G¾" M	G1"¼	G1"¼
S3-S4	Entrata - Uscita serpentino superiore	G1"	G1"	G1"	G1"¼	G1"¼
Connessioni serbatoio sanitario						
ES	Entrata acqua fredda	G¾" M	G¾" M	G¾" M	G¾" M	G¾" M
US	Uscita acqua calda	G¾" M	G¾" M	G¾" M	G¾" M	G¾" M
RC	Connessione ricircolo sanitario	G¾" M	G¾" M	G¾" M	G¾" M	G¾" M
A	Anodo di magnesio	G1"¼	G1"¼	G1"¼	G1"¼	G1"¼

LISTINO ACCUMULI IN POMPA DI CALORE R290

Gli accumuli in pompa di calore sono ottimali per l'abbinamento con l'impianto fotovoltaico e, nella versione con serpentino, da abbinare alle caldaie a biomassa.

Modello	Codice	Capacità (lt)	Prezzo Euro
DHW S BM 80 (R290)	36016080	80	€ 1.400,00
DHW S BM 100 (R290)	36016100	100	€ 1.550,00
DHW S BM 200 (R290)	36016200	200	€ 2.125,00
DHW S BM 200 S1 (R290)	360160201	200	€ 2.225,00
DHW S BM 300 (R290)	36016300	300	€ 2.230,00
DHW S BM 300 S1 (R290)	36016301	300	€ 2.750,00

I modelli S1 prevedono uno scambiatore a serpentino

DHW S BM



VERSIONE 80/100 lt



VERSIONE 200/300 lt

DHWS produce acqua calda sanitaria impiegando la consolidata tecnologia delle pompe di calore. Il principio di funzionamento è il seguente: sfruttando il cambio di stato nell'evaporatore viene prelevato calore dall'aria il cui livello energetico viene innalzato nel compressore; il fluido frigorifero infatti, aumentando di pressione, raggiunge temperature prossime ai 90°C. Nel condensatore diventa possibile cedere energia termica all'acqua sanitaria, riscaldandola fino 65°C. L'accumulo (80, 100, 200, 300 litri) consente di immagazzinare e conservare a lungo il calore, grazie al mantello isolante in poliuretano da quasi 50 mm.

Attraversando infine la valvola di laminazione, il fluido espandendosi torna a bassa pressione, si raffredda ed è nuovamente disponibile per "caricare" altro calore "ecologico" dall'aria esterna.

Arca può fornire DHWS completo di uno scambiatore ausiliario da utilizzare per gestire eventuali fonti energetiche alternative quali caldaie e/o pannelli solari. L'unità standard adotta inoltre una resistenza elettrica monofase da 1,5 kW.

La pompa di calore è prevista con un contatto per integrazione con impianto fotovoltaico che forza l'accensione innalzando il Set Point.

CARATTERISTICHE DEL PRODOTTO

Serbatoio	in acciaio con vetrificazione a doppio strato DIN4753-3 e UNI 10025
Condensatore	microcanali in alluminio avvolti esternamente, non a contatto con l'acqua
Serpentini ausiliari	zero o 1 per utilizzo in combinazione con caldaia o pannelli solari
Sonda aria esterna	per inserzione automatica della resistenza con temperature non favorevoli alla pompa di calore
Anodo	al magnesio anticorrosione (da controllare annualmente)
Isolamento termico	in poliuretano espanso (PU) ad alto spessore
Rivestimento esterno	in materiale plastico bianco con rifiniture
Dispositivi di sicurezza	Pressostati alta/bassa pressione, valvola di sicurezza, sensore di temp. di massima (95°C), interruttori termici per compressore e ventilatore

GESTIONE ELETTRONICA:

- regolazione set-point acqua
- rilevazione temperatura aria esterna
- autodiagnostica con visualizzazione allarmi alta/bassa pressione, sovratemperatura acqua, sonde collegate
- registrazione ore di funzionamento
- gestione tempi di intervallo minimi tra accensioni successive del compressore
- impostazione parametri da tastiera
- gestione della resistenza in modalità manuale o in integrazione automatica per bassi valori della temperatura esterna
- inserimento del trattamento ciclico antibatterico per eliminare e prevenire la formazione di legionella
- display utente per impostazione della modalità di funzionamento e dei vari parametri con diversi gradi di accessibilità, tramite password.

DIMENSIONI DHWS BM 80

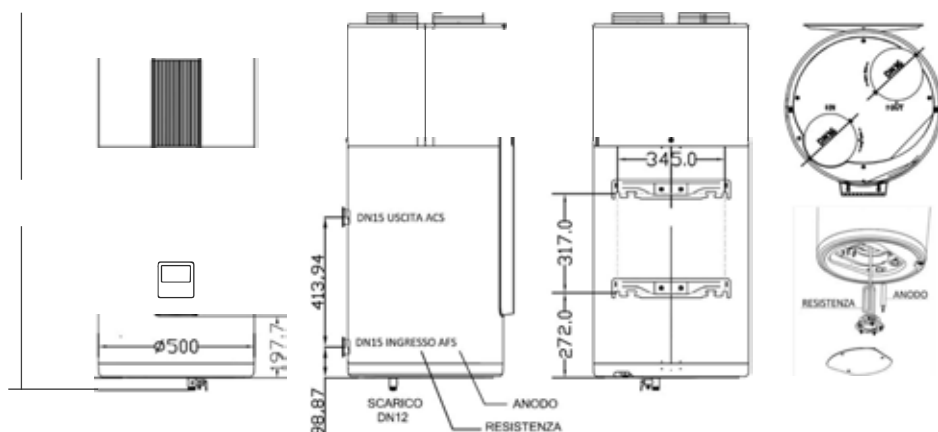

DIMENSIONI DHWS BM 100

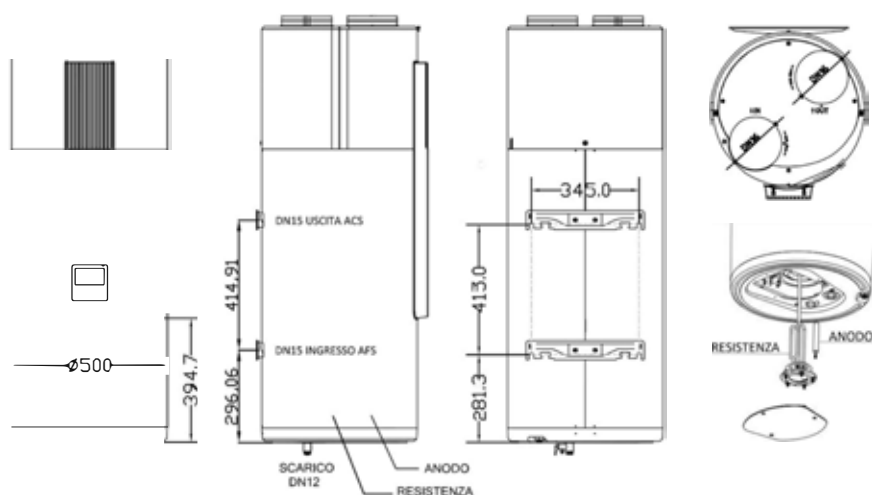

DATI TECNICI

Modello	DHWS BM 80	DHWS BM 100	DHWS BM 200	DHWS BM 200 S1	DHWS BM 300	DHWS BM 300 S1
Capacità accumulo	78	98	185	183	285	281
Superficie serpentino	m2	N/A	N/A	0,35	N/A	0,70
Alimentazione elett.	V/Ph/Hz			220-240 / 1 / 50		
Temp. Ambiente di lavoro	min/max°C			-7 / 43		
Pressione max. sanitario	bar			8,00		
Carica refrigerante	g			R290 / 0,15		
Portata aria	m3/h	190	200	350		450
Potenza sonora	dB (A)	54,0	54,0	56,0	56,0	56,0
Temperatura max. Set point	°C			65°C (70°C con resistenza) 1,5 kW/230V		
Potenzialità termica A7/W55	kW	0,85	0,85	1,20	1,20	1,40
Potenzialità termica A15/W45	kW	0,95	0,98			
Potenzialità termica A14/W55*	kW	0,90	0,90			
Classe di efficienza*				A+		
COP A7/W55		3,29	2,75			
COP A15/W45		4,26	4,17			
COP A14/W55*		3,71	3,60			
Consumo elettrico annuale (medio)	kWh	458,0	463,0			
Consumo energetico massimo	kW	0,25 + 1,5 (resistenza) = 1,75				
Corrente max. dell'apparecchio	A	1,0 + 6,5 (resistenza) = 7,5				
Protezioni da sovracc. Richieste	A	Fusibile 16AT / interruttore automatico 16A, caratteristica C (a cura dell'installatore)				
Grado di protezione		IP21				

1) Standard di riferimento EN16147:2023

2) Arca si riserva il diritto di modificare in qualsiasi momento, senza avviso e senza obblighi, i dati dichiarati nella presente tabella.

CASSETTE IDRAULICHE DA COLLEGARE AD ACCUMULO INERZIALE O A CALDAIA AD ALTO CONTENUTO D'ACQUA

CASSETTA IDRAULICA PER IMPIANTI A PAVIMENTO

<p>Cassetta di miscelazione motorizzata senza puffer. Comprende valvola tre vie miscelatrice motorizzata, centralina di termoregolazione, sonda esterna, termostato di sicurezza, pompa elettronica 7mt. Idonea per essere applicata a un puffer o anche direttamente a caldaia a biomassa o a caldaia a terra in acciaio, per la distribuzione su impianto a pavimento.</p> <p>DIM. 490x260x140 mm. (profondità)</p>	<p>CASMIX01P2 (circolatore 7 mt.)</p>	<p>€ 690,00</p>	
-----------------------------------------------------------------------------------------------------------------------------------------------------------------------------------------------------------------------------------------------------------------------------------------------------------------------------------------------------------------------------------------------------------------------	-------------------------------------------	------------------------	-------------------------------------------------------------------------------------

CASSETTA IDRAULICA PER PRODUZIONE DI ACQUA CALDA SANITARIA

<p>Cassetta con gruppo idraulico sanitario. Comprende valvola tre vie idraulica, scambiatore a 16 piastre e circolatore elettronico 7mt. Idonea per produrre acqua calda sanitaria quando siamo in presenza di un puffer riscaldato da caldaia a legna o a pellet o da puffer solare. Idonea anche per essere applicata direttamente a una caldaia a legna o a pellet o anche ad una stufa a pellet ad acqua, portata massima sanitario 18 lt/min.</p> <p>DIM. 250x350x210 mm. (profondità)</p>	<p>CASGID01P2 (circolatore 7 mt.)</p>	<p>€ 408,00</p>	
-------------------------------------------------------------------------------------------------------------------------------------------------------------------------------------------------------------------------------------------------------------------------------------------------------------------------------------------------------------------------------------------------------------------------------------------------------------------------------------------------	-------------------------------------------	------------------------	--------------------------------------------------------------------------------------

KIT IDRAULICO CHE PERMETTE IL RACCORDO TRA UNA CALDAIA MURALE E UN SISTEMA DI RISCALDAMENTO A PAVIMENTO A BASSA TEMPERATURA.

Descrizione tecnica:

- Puffer, capacità 8 litri.
- Valvola a 3 vie, Ø 20/27, motorizzata.
- Sfiato automatico.
- Valvola di scarico.
- Circolatore elettronico.
- Termostato di sicurezza sistema a pavimento a riarmo automatico.
- Kit raccordi e tuberie.
- Termometro.
- Uscita miscelata.
- Uscita alta temperatura

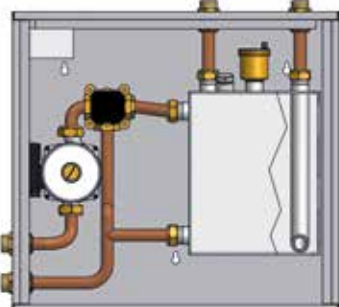
<p>Cassetta di miscelazione manuale con puffer. Comprende valvola miscelatrice manuale (punto fisso), puffer da 8 litri, sfiato automatico, valvola di scarico, circolatore elettronico (7 mt), termostato di sicurezza, raccordi e tuberie. Ottimale per installazione a valle di caldaia murale.</p> <p>Dimensioni: 500 mm (B) x 490 mm (H) x 140 mm (profondità).</p>	<p>CASMAN01P2 (circolatore 7 mt.)</p>	<p>€ 629,00</p>	
<p>Cassetta di miscelazione automatica (con funzione climatica) con puffer. Comprende valvola miscelatrice motorizzata a controllo automatico, scheda elettronica di controllo, sonda esterna, puffer da 8 litri, sfiato automatico, valvola di scarico, circolatore elettronico (7 mt), termostato di sicurezza, raccordi e tuberie. Ottimale per installazione a valle di caldaia murale con funzione climatica.</p> <p>Dimensioni: 500 mm (B) x 490 mm (H) x 140 mm (profondità).</p>	<p>CASMOT01P2 (circolatore 7 mt.)</p>	<p>€ 1.004,00</p>	

CONDIZIONI GENERALI DI GARANZIA E ASSISTENZA POST VENDITA

Attenzione:

prima di procedere all'acquisto il cliente è tenuto a verificare la presenza di un SAT autorizzato nella zona in cui il prodotto verrà installato.

Qualora, il cliente decida di procedere all'acquisto del prodotto e di installarlo in zona non coperta dalla rete dei Servizi tecnici di assistenza (di seguito SAT aziendali) in caso di guasto in garanzia, riceverà in ogni caso i ricambi richiesti, ma i costi di mano d'opera e di trasferimento, che verranno sostenuti per le riparazioni, non saranno riconosciuti o accettati dall'azienda e saranno a carico del cliente stesso. I ricambi richiesti saranno inviati al cliente (o al SAT che effettuerà la riparazione), in contrassegno in attesa che il cliente (o il SAT stesso) invii in azienda i pezzi difettosi.

Se questi ultimi saranno riconosciuti in garanzia, l'azienda provvederà all'accredito di quanto precedentemente fatturato.

Il cliente inoltre è tenuto al pagamento del diritto di chiamata, anche in caso di guasto imputabile al prodotto in garanzia, qualora l'installazione avvenga in zone difficilmente raggiungibili (vette di montagne, località molto sperdute, ecc.) e comunque fuori dai centri abitati con meno di 5.000 abitanti, o distanti oltre 10 km dalla sede del SAT di zona. Vedi punto 7 delle condizioni di garanzia di seguito riportate.

La richiesta di pezzi in garanzia deve essere accompagnata dal talloncino riportante il numero di matricola del prodotto e il codice a barre, l'attestazione di acquisto (fattura o scontrino fiscale) e fotocopia del certificato di garanzia.

La mancata spedizione del talloncino di garanzia in azienda entro 1 mese dalla data di acquisto o installazione, fa decadere i diritti di garanzia.

Le attività svolte dal centro assistenza nell'interesse dell'utente a completamento dell'installazione, quali riempimento impianti, sfiati, collegamenti allo scarico, posizionamento di filtri defangatori, ecc., sono a carico dell'utente finale stesso e non fanno parte del collaudo iniziale del prodotto.

Ad integrazione di quanto sopra, si riportano di seguito le condizioni di garanzia che regolano il rapporto azienda-cliente-SAT indicate nel certificato di garanzia del prodotto.

Condizioni di garanzia per le caldaie

1) Per il collaudo iniziale se la distanza tra il Servizio Assistenza Tecnica più vicino e il luogo di installazione della caldaia è superiore a 10 km è dovuto il diritto di chiamata al Centro Assistenza autorizzato. Il collaudo iniziale è obbligatorio; in sua mancanza decade la validità della garanzia.

La richiesta di collaudo deve essere inoltrata ad avvenuto completamento degli allacciamenti elettrici ed idraulici e del riempimento dell'impianto.

2) La garanzia delle caldaie STEP ha validità 24 mesi dalla data del collaudo (salvo diverse indicazioni sui prodotti) comunque non oltre 30 mesi dalla data di spedizione o fabbricazione.

La garanzia si limita a tutti i componenti di caldaia e prevede la sostituzione o la riparazione gratuita di ogni componente che presentasse difetti di fabbricazione.

Per tutti gli interventi in garanzia successivi al collaudo iniziale, all'utente rimane esclusivamente a carico il rimborso del diritto fisso di chiamata, salvo quanto previsto dal paragrafo 7.

3) La presente garanzia esclude danni e difetti derivati da:

- Trasporto di terzi e/o negligente conservazione del prodotto;
- Mancata manutenzione o interventi effettuati da personale non autorizzato;

- Uso di combustibili non idonei come carbone, rifiuti tossici, solfuri, materiali in genere con potere calorifico superiore a 4000 Kcal/Kg o con elevata capacità corrosiva;
- Funzionamento pompa impianto senza controllo termostato minima (65°C);
- Mancanza valvola miscelatrice;
- Formazione di calcare;
- Corrosione degli impianti;
- Mancato collegamento delle valvole di sicurezza allo scarico;
- Mancanza pompa di ricircolo;
- Forzata sospensione del funzionamento della caldaia o qualsiasi altro danno non imputabile alla ditta costruttrice;
- Condotto di evacuazione fumi non idoneo, o non conforme EN 1806;
- Corrosione elettronica da acque acide o solfuree (correnti vaganti);
- Attacco corrosivo del combustibile nel magazzino legna;
- Corrosioni dovute a correnti di ionizzazione causate da differenziali di temperatura per assenza di pompa di ricircolo.

4) Il materiale sostituito in garanzia è di esclusiva proprietà della ditta STEP s.r.l. e deve essere reso senza ulteriori danni, munito degli appositi tagliandi debitamente compilati. Il reso deve essere fatto esclusivamente attraverso i servizi tecnici autorizzati STEP.

5) L'utente deve esibire il certificato di avvenuto collaudo per usufruire delle prestazioni gratuite inerenti al periodo di garanzia.

6) La richiesta di collaudo verrà evasa prontamente dal Centro Assistenza di Zona (SAT aziendale). Per esigenze di carattere organizzativo, si consiglia di richiedere l'intervento del Centro Assistenza per il collaudo e le operazioni annuali di pulizia prima dell'inizio della stagione fredda.

7) Non verranno riconosciuti rimborsi o indennizzi per costi sostenuti dal cliente utilizzatore causati da applicazioni o installazioni anomale (seppur causati dal difetto del prodotto riconosciuti in garanzia), come installazioni su tetti, in scantinati difficilmente accessibili, centrali termiche con accessi particolarmente difficoltosi ecc.. Non verranno riconosciuti indennizzi dovuti a svuotamenti impianti, disinstallazione della caldaia e successiva installazione, sconnessione elettrica e relativa riconnessione. Con particolare riferimento a zone isolate o difficilmente raggiungibili come cime di montagne, vallate isolate ecc., e comunque fuori dai centri abitati con meno di 5000 abitanti, è facoltà del centro assistenza di zona richiedere euro 0,6 per Km come rimborso spese di intervento oltre il diritto fisso di chiamata.

8) I modelli INOX, prevedono una garanzia legale di due anni alla quale si somma un periodo di ulteriori 8 anni di garanzia convenzionale per totali 10 anni per il corpo caldaia. Per corpo caldaia si intende la componente metallica in acciaio inox della caldaia stessa esclusi porte, cassa fumi e tutti gli accessori o componenti applicati, quali i refrattari, le parti di consumo in ghisa come la griglia o i catalizzatori, e il quadro elettrico.

In caso di guasto, il servizio tecnico di zona, su segnalazione

dell'utente finale, esamina il prodotto e, a proprio insindacabile giudizio, provvede alla sostituzione dello stesso o alla riparazione.

Nell'ipotesi che la riparazione non risulti possibile, le modalità di sostituzione seguiranno il principio dell'ammortamento (o rimedio secondario) come di seguito indicato.

All'utente verrà riconosciuta una riduzione del prezzo originario di acquisto della caldaia calcolato sul listino ufficiale dell'anno di acquisto o sul valore indicato in fattura (se l'acquisto è stato fatto direttamente) di un importo pari al valore medesimo proporzionale al periodo di effettivo di utilizzo rapportato al periodo di garanzia complessiva (legale più convenzionale).

A titolo esemplificativo, se l'utente ha acquistato una caldaia per l'importo di 5000 € coperto da garanzia complessiva di 10 anni e si riscontra un difetto dopo 8 anni di funzionamento, si procederà a un indennizzo pari a $5000 \times 2/10 = 1000$ €. Tale importo verrà scontato in sede di acquisto della caldaia sostitutiva o rimborsato, a scelta del cliente finale.

Il cliente inoltre è tenuto al pagamento del diritto di chiamata, anche in caso di guasto imputabile al prodotto in garanzia, qualora l'installazione avvenga in zone difficilmente raggiungibili (vette di montagne, località molto sperdute, isole ecc.) e comunque fuori dai centri abitati con meno di 5.000 abitanti, o distanti oltre 10 km dalla sede del SAT di zona.

9) Per qualsiasi controversia è competente in linea esclusiva il Foro giudiziario di Mantova.

Condizioni generali di garanzia per impianti fotovoltaici.

Per tutti i componenti dell'impianto opera la garanzia legale di 2 anni in conformità all'art. 128 e seguenti Parte IV, Titolo III, Capo I e Capo I-bis, del Codice del consumo.

Alla garanzia legale si aggiungono ulteriori 8 anni di garanzia convenzionale sugli inverter, ulteriori 8 anni o 6.000 cicli sulle batterie e ulteriori 23 anni per i moduli fotovoltaici, alle condizioni di seguito riportate.

Per ogni componente dell'impianto si fa riferimento alle condizioni ufficiali definite dal relativo produttore. Il produttore è indicato nella descrizione inserita nella proposta di vendita e in fattura. Sul sito web del produttore sono indicate le condizioni di garanzia sempre aggiornate.

Sarà pertanto il produttore, in sede di verifica tecnica dell'articolo reso, a definire la riparazione, la sostituzione o la non applicabilità delle condizioni di garanzia.

La garanzia è, in ogni caso, da ritenersi esclusa se il danno è causato da:

- trasporto di terzi e/o negligente conservazione del prodotto
- eventi atmosferici, o terremoti
- utilizzo non corretto o improprio del prodotto,
- manomissione dello stesso,
- mancata manutenzione o interventi effettuati da personale non autorizzato
- fenomeni corrosivi causati da scarichi di impianti industriali o da cicli trattamento rifiuti
- utilizzo in condizioni fuori dal range di tensione, frequenza, intensità e potenza indicato nella tabella tecnica accompagnatoria di ogni singolo componente
- disturbi provenienti dalla rete, picchi di tensione, connessioni precarie o criticità causate dal Gestore della rete elettrica che non garantiscono una connessione stabile a 230 V e 50Hz per gli impianti monofase e i 400 V per gli impianti trifase.

Condizioni generali di Assistenza Post Vendita per Impianti Fotovoltaici

Prima di procedere all'acquisto il cliente è tenuto a verificare la presenza di un SAT autorizzato nella zona in cui il prodotto verrà installato.

Qualora il cliente decida di procedere all'acquisto del prodotto e di installarlo in zona non coperta dalla rete dei Servizi tecnici di assistenza (di seguito SAT aziendali), in caso di guasto in garanzia, riceverà in ogni caso i ricambi richiesti, ma i costi di trasferimento, che verranno sostenuti per le riparazioni, non saranno riconosciuti o rimborsati dall'azienda e saranno a carico del cliente stesso.

I ricambi richiesti saranno inviati al cliente (o al SAT che effettuerà la riparazione) in contrassegno, in attesa che il cliente (o il SAT stesso) invii in azienda i pezzi difettosi. Se questi ultimi saranno riconosciuti in garanzia, l'azienda provvederà all'accredito di quanto precedentemente fatturato.

Nei casi in cui il difetto del prodotto sia riscontrato dopo il periodo di 2 anni di operatività della garanzia legale e all'interno della garanzia convenzionale, e contestualmente ricorrano le condizioni di sostituzione del prodotto riconosciute dal produttore, le modalità di sostituzione seguiranno il principio dell'ammortamento (o rimedio secondario) come di seguito indicato.

All'utente verrà riconosciuta una riduzione del prezzo originario di acquisto di un importo pari al valore esposto nella fattura di vendita originaria proporzionale al periodo di effettivo di utilizzo rapportato al periodo di garanzia complessiva (legale più convenzionale).

A titolo esemplificativo, se l'utente ha acquistato un inverter al prezzo di 1000 € coperto da garanzia complessiva di 10 anni e si riscontra un difetto dopo 8 anni di funzionamento, si procederà a un indennizzo pari a $1000 \times 2/10 = 200$ €. Tale importo verrà scontato in sede di acquisto del componente sostitutivo o rimborsato, a scelta del cliente finale.

Il cliente inoltre è tenuto al pagamento del diritto di chiamata, anche in caso di guasto imputabile al prodotto in garanzia, qualora l'installazione avvenga in zone difficilmente raggiungibili (vette di montagne, località molto sperdute, isole ecc.) e comunque fuori dai centri abitati con meno di 5.000 abitanti, o distanti oltre 10 km dalla sede del SAT di zona.

La richiesta di pezzi in garanzia deve essere accompagnata dal talloncino riportante il numero di matricola del prodotto e il codice a barre, l'attestazione di acquisto (fattura o scontrino fiscale) e fotocopia del certificato di garanzia. La mancata spedizione del talloncino di garanzia in azienda entro 1 mese dalla data di acquisto o installazione, farà decadere i diritti di garanzia.

Ad integrazione di quanto sopra, si riportano di seguito le ulteriori condizioni di garanzia che regolano il rapporto azienda-cliente-SAT indicate nel certificato di garanzia del prodotto.

1) La garanzia complessiva (legale più convenzionale) dei componenti ha validità 10 anni per gli inverter, 10 anni o 6000 cicli per le batterie e di 25 anni per i moduli fotovoltaici.

2) Il materiale sostituito in garanzia è di esclusiva proprietà del fornitore come indicato nella fattura di vendita e deve essere reso senza ulteriori danni, munito degli appositi tagliandi debitamente compilati. Il reso deve essere fatto esclusivamente attraverso i servizi tecnici autorizzati STEP.

3) Non verranno riconosciuti rimborsi o indennizzi per mancata produzione elettrica a seguito di guasti in garanzia. Non verranno riconosciuti indennizzi dovuti a fermi impianto per sconnessione elettrica. I costi relativi alla necessità di utilizzare cestelli o piattaforme aeree saranno sempre a carico del cliente anche in caso di guasto in garanzia.

4) Per qualsiasi controversia è competente quale Foro esclusivo il Foro di Mantova

CONDIZIONI GENERALI DI VENDITA

- I prezzi indicati sono esclusi di I.V.A. e di trasporto.
- Gli ordini dell'Acquirente (ovvero, del Cliente) si intenderanno sempre accettati dal Venditore (ovvero, da STEP S.r.l.) con riserva, così per i quantitativi come per i termini di consegna che non potranno mai ritenersi tassativi. Il Venditore darà corso agli ordini nel minor tempo consentito dalla propria attività, ma nessuna responsabilità potrà per qualsiasi motivo sorgere nei confronti del Venditore in caso di riduzione dell'entità delle ordinazioni medesime o di ritardo o differimento nella consegna dei prodotti.
- Per nessun motivo e a nessun titolo l'Acquirente potrà differire o sospendere i pagamenti oltre le scadenze pattuite e indicate nelle fatture emesse dal Venditore.
- Il mancato pagamento anche di una sola fattura alla sua scadenza comporterà per l'Acquirente la decadenza dal beneficio del termine per tutte le altre fatture e l'obbligo di corrispondere gli interessi convenzionali di mora. In applicazione del D.L. n° 231 del 09/10/2002, trascorsi 30 gg dalla scadenza, saranno calcolati gli interessi di mora come previsto dall'art. 5 del suddetto D.L.
- L'Acquirente acconsente, fin da ora, che il Venditore possa emettere tratte o ricevute bancarie per gli importi risultanti dalle fatture pagabili alla data in cui il Pagamento è dovuto. Le tratte o le ricevute bancarie saranno domiciliate, ove possibile, presso la banca indicata dall'Acquirente, ed in difetto presso la banca di fiducia del Venditore.
- L'Acquirente riconosce ed accetta che la vendita è sottoposta alla condizione di cui all'art. 1523 del codice civile e che il Venditore è e sarà proprietario dei beni compravenduti fino a quando verrà integralmente corrisposto il loro prezzo. La proprietà dei prodotti compravenduti passerà, pertanto, all'Acquirente solo nel momento in cui questi provvederà all'integrale pagamento, in favore del Venditore, del Prezzo pattuito: al riguardo, la consegna da parte dell'Acquirente di assegni bancari o effetti cambiari costituirà pagamento solo nel momento del loro integrale buon fine. Nel caso in cui l'Acquirente non adempia puntualmente ed integralmente al pagamento del prezzo dei prodotti, il Venditore avrà facoltà di chiedere l'immediata restituzione dei prodotti consegnati all'Acquirente, rimossa fin da ora ogni e qualsiasi eccezione e fermo restando il risarcimento dei danni patiti.
- Qualora concorrano più ordini, il mancato pagamento totale o parziale anche di uno solo di essi autorizza il Venditore a sospendere tutte le consegne successive o in corso, salvo comunque l'ulteriore risarcimento dei danni.
- La Consegna dei Prodotti si intende avvenuta nel momento in cui gli stessi giungono nel luogo di destinazione indicato dall'Acquirente o, in mancanza nella sede e/o stabilimento di quest'ultimo o comunque al momento del ritiro della merce da parte dell'Acquirente.
- I prodotti dovranno essere esaminati dall'Acquirente all'atto della loro Consegna. I reclami per Consegne erranee o per merce non corrispondente ai Prodotti o danneggiata debbono pervenire al Venditore entro 5 (cinque) giorni dalla Consegna, per iscritto a pena di decadenza, unitamente ai contrassegni dei colli contestati. I difetti di qualità e i vizi occulti che non possono essere contestati subito dopo la Consegna dei Prodotti, dovranno, a pena di decadenza, venire denunciati entro 5 (cinque) giorni dalla scoperta e, comunque, non oltre 3 (tre) mesi dalla Consegna.
- L'Acquirente dovrà conservare la merce contestata a disposizione del Venditore onde consentirne l'esame. In ogni caso la presentazione di reclami non consente all'Acquirente di sospendere o ritardare i pagamenti del prezzo dei Prodotti consegnati.
- Fatti salvi i casi sopra indicati relativi ai vizi e ai difetti, l'Acquirente non potrà effettuare alcuna restituzione dei Prodotti allo stesso consegnati.
- La Venditrice si riserva anche dopo il ricevimento dell'ordine, di apportare modifiche di costruzione ai prodotti senza che l'acquirente possa per ciò avanzare pretese o reclamo alcuno.
- I prodotti sono garantiti da ogni difetto di materiali o di lavorazione. Tale Garanzia comporta, a facoltà del Venditore, la sostituzione gratuita dei prodotti o la loro riparazione nei tempi normalmente occorrenti, o l'accredito del controvalore, con le modalità indicate alle condizioni generali di garanzia.
- L'Acquirente si impegna a non cedere, a qualsiasi titolo, ad alcun rivenditore i Prodotti acquistati dal Venditore, salvo espressa autorizzazione scritta di quest'ultimo.
- Per ogni controversia che insorga tra le parti in relazione alle vendite regolate dalle presenti condizioni Generali di Vendita sarà competente in via esclusiva il Foro di Mantova, ferma la facoltà per il solo Venditore di adire ogni altro Foro competente secondo la legge processuale.

PRIVACY

Ai sensi del GDPR UE 2016/79, si informa che i Vs. dati anagrafici sono inseriti nella ns. banca dati e sono utilizzati per esigenze amministrative, per adempimenti di legge e per consentire una efficace gestione dei rapporti commerciali.

- **Il cliente è liberato ex art. 1197 c.c. con il pagamento del prezzo della merce mediante bonifico bancario a favore di STEP srl oppure mediante il rilascio - e con il buon fine - di assegno di conto corrente bancario del cliente con sua firma di traenza, a favore della società STEP srl e "non trasferibile". Diverse modalità di pagamento comprese cessioni di credito non saranno accettate.**

Indipendentemente da quanto pattuito in ordine alle spese di trasporto, la consegna ed il contemporaneo dei rischi si intendono effettuati presso lo stabilimento della Venditrice con il caricamento della merce sui mezzi di trasporto diretti all'acquirente.

SPESE DI TRASPORTO

Concorso spese di trasporto listino caldaie a biomassa, solare e riscaldamento pavimento.

Come contributo spese di trasporto sarà addebitata in fattura la seguente percentuale:

4% VR - BS - CR - PR - RE - MO

5% Trevenezie (esc. VR) - Lombardia (esc. BS e CR) - Piemonte - Valle d'Aosta - Liguria - Emilia (esc. RE, MO, PR) - Romagna - Toscana - Marche - Umbria

6% Lazio - Abruzzi - Molise - Campania - Puglia - Basilicata - Calabria

7% SUL PREZZO DI LISTINO per le Isole (salvo prodotti il cui costo è da quantificare in sede d'ordine)

Concorso spese di trasporto listino caldaie in acciaio

Per le caldaie in acciaio il costo del trasporto verrà quantificato in sede di preventivo/ordine. Nella richiesta specificare se necessita sponda idraulica o gru.

Concorso spese di trasporto **minimo € 19,00 per spedizione**

Concorso spese di trasporto listino caldaie murali

Come contributo spese di trasporto sarà addebitata in fattura la seguente percentuale:

2% Liguria - Piemonte - Lombardia - Triveneto - Emilia Romagna - Toscana - Marche - Umbria

3% Abruzzi - Molise - Lazio - Campania - Puglia - Basilicata - Calabria

4% Sicilia - Sardegna

Concorso spese di trasporto **minimo € 19,00 per spedizione**

Concorso spese di trasporto listino condizionamento e pompe di calore

Come contributo spese di trasporto sarà addebitata in fattura la seguente percentuale:

3% Liguria - Piemonte - Lombardia - Triveneto - Emilia Romagna - Toscana - Marche - Umbria

4% Abruzzi - Molise - Lazio - Campania - Puglia - Basilicata - Calabria

6% Sicilia - Sardegna

Concorso spese di trasporto **minimo € 19,00 per spedizione**

Concorso spese di trasporto listino fotovoltaico

Per le spedizioni di materiale fotovoltaico potrebbe essere richiesto un contributo spese di imballaggio per le parti più fragili come moduli e inverter.

4% Liguria - Piemonte - Lombardia - Triveneto - Emilia Romagna - Toscana - Marche - Umbria

5% Abruzzi - Molise - Lazio - Campania - Puglia - Basilicata - Calabria

6% Sicilia - Sardegna

Concorso spese di trasporto **minimo € 19,00 per spedizione**

SPESE INCASSO E BANCARIE

1) Ordine inferiore a € 500,00 addebito € 4,00 per spese incasso, oltre nessun addebito.

2) Numero ricevute superiore a 2 per ogni fornitura addebito di € 4,00 per ogni ricevuta bancaria aggiuntiva



La nuova dimensione del calore

Sede Legale:
Via A. Einstein, 23
46051 S. Giorgio Bigarello (MN)
Tel. 0376/372206 r.a. – Fax 0376/274661

info@stepclima.it
www.stepclima.it

STEP
STEP
STEP