

AQUAPURA MONOBLOC

200i | 200ix | 270i | 270ix | 300i | 300ix | 500ix



Caro Cliente,

La ringraziamo per la preferenza accordataci con l'acquisto di un'apparecchiatura destinata al riscaldamento dell'acqua sanitaria.

Il sistema aerotermico **AquaPura Monobloc** soddisferà certamente tutte le sue aspettative e le darà molti anni di comfort con il massimo risparmio di energia.





La nostra organizzazione dedica molto tempo, energia e risorse economiche per sviluppare innovazioni che favoriscano l'efficienza energetica dei nostri prodotti.

Con la sua scelta, lei ha appena dimostrato la sua sensibilità e attenzione per il consumo di energia e per l'ambiente.

Ci assumiamo un impegno permanente nella progettazione di prodotti innovativi ed efficienti perché questo utilizzo razionale dell'energia possa contribuire attivamente alla salvaguardia dell'ambiente e delle risorse naturali del pianeta.

Conservi questo manuale che ha lo scopo di fornire informazioni, avvertimenti e consigli sull'utilizzo e la manutenzione di questa apparecchiatura.



Indice

1. INTRODUZIONE	5
1.1. Simbologia	5
1.2. Informazione di sicurezza	5
1.3. Informazione	6
2. SPECIFICHE.....	8
2.1. Componenti	8
2.2. Principio di Funzionamento.....	10
3. TRASPORTO.....	12
4. INSTALLAZIONE	13
4.1. Dispositivi di Sicurezza	13
4.1.1. Pressostato di Alta Pressione e Pressostato de Bassa Pressione	13
4.1.2. Termostato de Sicurezza	13
4.1.3. Sensori di Temperatura.....	13
4.1.4. Vaso di Espansione*	13
4.1.5. Gruppo di Sicurezza*	13
4.1.6. Valvola di riduzione della pressione*	13
4.2. Serbatoio di drenaggio.....	14
4.3. Posizionamento dell'Apparecchiatura.....	14
4.4. Installazione Ingresso/Uscita Aria.....	15
4.4.1. Installazione senza Condotti	15
4.4.2. Installazione con Tubi.....	15
4.5. Connessioni Idrauliche	18
4.6. Condensato	19
4.7. Connessione Elettrica.....	19
4.8. Schema Elettrico.....	20
5. CONTROLLO E PROGRAMMAZIONE.....	21
5.1. Pannello di Controllo	21
5.2. Tasti (Funzionalità).....	21
5.3. <i>Display</i>	22
5.3.1. Interfaccia Grafica	22
5.3.2. Descrizione (Simbologia)	22
5.3.3. In operazione (Simbologia).....	23
5.4. Avvio iniziale del sistema	24
5.5. Modalità di Funzionamento.....	24
5.5.1. Modalità  ECO	25
5.5.2. Modalità  AUTO	25
5.5.3. Modalità  BOOST	25
5.5.4. Modalità LAT	25
5.5.5. Modalità TCC  TCC	26
5.5.6. Programmazione oraria della pompa di calore.....	27
5.5.7. Programmazione oraria della pompa di ricircolo.....	28
5.6. Funzioni Extra	33
5.6.1. Funzioni DISINFECT 	33

5.6.2. Funzioni Férias 	33
5.7. Menu	33
5.8. Cambia Modalità Operativa	33
5.9. Numero di Bagni Disponibili	34
5.10. Consultazione delle temperature delle sonde (S1, S2 e S3)	34
6. VERIFICA DEL BUON FUNZIONAMENTO	34
7. DESCRIZIONE DEI PARAMETRI	35
8. ERRORI	38
9. GRAFICO DELLE SONDE	39
10. RISOLUZIONE DEI PROBLEMI	40
11. MANUTENZIONE DEL SISTEMA	42
11.1. Ispezione Generale	42
11.2. Scaldabagno vuoto	42
11.3. Filtro riduttore di pressione	42
11.4. Circuito Condensa	42
11.5. Pulizia del circuito dell'aria	43
11.6. Termostato di Sicurezza	43

1. INTRODUZIONE

1.1. Simbologia

	<p>Qualsiasi processo che il fornitore ritenga possa comportare pericolo di lesioni e/o danni materiali, verrà indicato con l'accompagnamento di un segnale di pericolo. Per una migliore caratterizzazione del pericolo, il simbolo sarà accompagnato da una delle seguenti parole:</p> <ul style="list-style-type: none"> • PERICOLO: quando si possono verificare lesioni per l'operatore e/o per persone vicine all'apparecchiatura; • AVVISO: quando si possono verificare danni materiali all'apparecchiatura e/o ai materiali annessi.
	<p>Tutte le informazioni che il fornitore ritiene possano rappresentare un di più per un maggiore rendimento e una migliore conservazione dell'apparecchiatura, saranno indicate con l'accompagnamento di un segnale di informazioni.</p>

1.2. Informazione di sicurezza

 AVVISO/PERICOLO	
<ul style="list-style-type: none"> • Il dispositivo deve essere installato in conformità alle norme nazionali di installazione elettrica; • L'apparecchiatura può funzionare solo se lo scaldabagno è pieno d'acqua e adeguatamente spurgato; • L'alimentazione elettrica è 220-240 V/50 Hz; • L'apparecchiatura deve essere collegata a una presa elettrica con contatto di terra; • Se il cavo di alimentazione è danneggiato, deve essere sostituito dal produttore, dal suo servizio di assistenza clienti o da personale qualificato per evitare pericoli. • I bambini non devono giocare con il dispositivo. • La pulizia e la manutenzione non devono essere eseguite da bambini senza supervisione. • Nell'ambito di applicazione della norma EN60335-2-40: questo apparecchio può essere utilizzato da bambini a partire dagli 8 anni e da persone con ridotte capacità fisiche, sensoriali o mentali o con mancanza di esperienza e conoscenza, a condizione che abbiano ricevuto supervisione o istruzioni per l'uso dell'apparecchio in modo sicuro e che comprendano i rischi connessi. • No âmbito da norma EN60335-2-21: Este aparelho pode ser utilizado por crianças de 3 anos ou mais e por pessoas com capacidades físicas, sensoriais ou mentais limitadas ou com falta de experiência e conhecimento se forem vigiadas ou tiverem recebido instruções relativas ao uso do aparelho de uma forma segura e compreenderem os riscos envolvidos. As crianças com idades compreendidas entre os 3 e os 8 anos só podem operar a torneira ligada ao aparelho • No âmbito da norma IEC60335-2-40 + IEC60335-2-21: Este aparelho pode ser utilizado por crianças e por pessoas com capacidades físicas, sensoriais ou mentais limitadas ou com falta de experiência e conhecimento se forem vigiadas ou tiverem recebido instruções relativas ao uso do aparelho de uma forma segura e compreenderem os riscos envolvidos • Il principio di funzionamento di questa apparecchiatura è direttamente collegato alle alte temperature e pressioni, quindi tutti i processi che includono il contatto con l'apparecchiatura, devono essere attentamente sviluppati per evitare il rischio di ustioni e proiezione di materiale; • Non è consentito riscaldare fluidi diversi dall'acqua potabile. 	

1.3. Informazione



INFORMAZIONE

Installazione

- L'installazione deve essere eseguita solo da un centro di assistenza di marca.
- Il dispositivo **non deve** essere installato:
 - all'aperto;
 - in luoghi con un ambiente corrosivo;
 - in luoghi con rischio di temperature inferiori a 5 °C;
 - in luoghi che possono presentare un rischio di impatto, scossa o esplosione.
- L'apparecchiatura deve essere installata in un luogo asciutto e al riparo dalle intemperie;
- Spostare e conservare l'apparecchiatura imballata fino al luogo e al momento dell'installazione.
- Assicurarsi che tutti i collegamenti idraulici siano adeguatamente sigillati prima di alimentare elettricamente l'apparecchiatura.
- Il tubo di scarico collegato al limitatore di pressione deve essere installato in un ambiente non ghiacciato e orientato continuamente verso il basso.
- Il tubo di scarico del limitatore di pressione deve essere mantenuto aperto all'atmosfera.

Manutenzione

- L'utente è responsabile della sicurezza e della compatibilità con l'ambiente di installazione e / o manutenzione.
- La manutenzione / riparazione deve essere eseguita solo da un servizio di assistenza di marca, ad eccezione delle operazioni di pulizia generale e continua, che possono / devono essere eseguite dall'utente stesso. Riparazioni eseguite in modo non corretto possono creare rischi per l'utente e portare a malfunzionamenti del prodotto.
- Il fornitore raccomanda che almeno un'ispezione annuale dell'apparecchiatura venga eseguita da un tecnico qualificato.
- Togliere sempre l'alimentazione elettrica al dispositivo prima di eseguire qualsiasi lavoro di manutenzione.
- La pulizia e la manutenzione non devono essere eseguite da bambini senza supervisione.
- Utilizzare solo ricambi originali.
- La valvola di sicurezza deve essere azionata regolarmente per rimuovere le impurità e controllare che non sia ostruita.
- Per scaricare l'acqua dallo scaldabagno, chiudere la valvola di alimentazione e aprire la valvola di scarico.
- Fusibili:
 - Compressore 10A;
 - Generale 10A.

*** Riduttore di pressione**

- Pressioni ammesse a monte del riduttore di pressione:
 - Pressione massima ammessa 1.2 Mpa;
 - Pressione minima ammissibile 0,1 MPa;
- Pressione a valle del riduttore di pressione:
 - Impostato in fabbrica a 0,3 MPa;

*** Gruppo di sicurezza**

Il gruppo di sicurezza permette di proteggere l'impianto da anomalie di mandata acqua fredda, ritorno acqua calda, svuotamento bollitore e alte pressioni. La valvola è tarata per agire a 0,7 MPa.

Termostato di sicurezza

Il termostato di sicurezza interviene quando la temperatura dell'acqua del serbatoio sale a valori al di fuori del normale funzionamento e può essere ripristinato dopo aver verificato la causa del suo intervento.

Gas refrigerante

- Manipolare e riciclare il gas refrigerante, se necessario, nel rispetto delle leggi ambientali. Non può essere rilasciato nell'ambiente!
- Il gas refrigerante è R134a, privo di CFC, non infiammabile e senza effetti nocivi per lo strato di ozono.
- Prima di effettuare qualsiasi intervento sui componenti del circuito frigorifero, evacuare / recuperare il gas refrigerante per eseguire le operazioni in sicurezza.
- Nella manutenzione si deve tenere conto che viene utilizzato il gas fluorurato ad effetto serra HFC-134a, coperto dal Protocollo di Kyoto GWP = 1300.
- Tutta la gestione del gas deve essere eseguita da un tecnico qualificato.

In operazione

- Pressione dell'acqua:
 - Minimo 0,1 MPa;
 - Massimo 0,7 MPa;
- Temperatura dell'acqua:
 - Minimo 5 ° C;
 - Massimo 65 ° C;

Informazioni da fornire al cliente

- L'installatore deve informare il cliente sul funzionamento dell'apparecchio, istruirlo su come maneggiarlo, sui diritti e doveri del cliente.
- Richiamare l'attenzione del cliente sul fatto che la modifica o la manutenzione del dispositivo deve essere eseguita solo da personale specializzato e accreditato.

(*)

Componenti non forniti con l'apparecchiatura.
Consigliamo vivamente la sua installazione



2. SPECIFICHE

2.1. Componenti

L'attrezzatura AquaPura Monobloc è composta da:

- Uno scaldacqua per acqua calda sanitaria, in acciaio inox, con o senza scambiatore interno per l'utilizzo di un sistema di supporto solare termico, boiler, ecc...

Dimensioni:

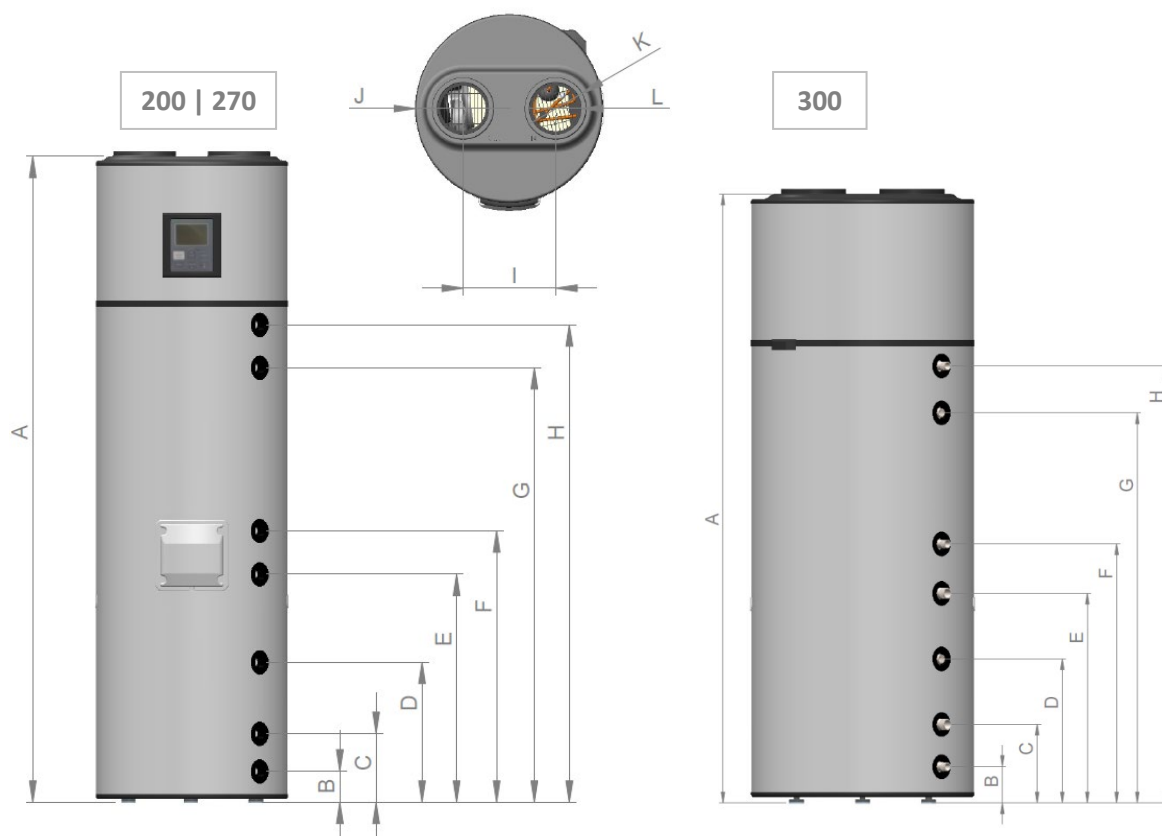

	Ø Pol.	200 I/IX mm	270 I/IX mm	300 I/IX mm	Obs.
A	-	1695	1970	1860	-
B	G 3/4" M	131	131	107	Acqua fredda
C	G 1" M	231	231	236	Scambiatore
D	-	435	435	436	Strumentazione
E	G 1" M	690	690	636	Scambiatore
F	G 1/2" F	-	840	855	Ricircolo
G	G 1/2" F	905	1205	1065	Valvola PT
H	G 3/4" M	1030	1325	1190	Acqua calda
I	-	Ø 580	Ø 580	Ø 650	-
J	-	286	286	286	-
K	-	Ø 190	Ø 190	Ø 190	-
L	-	Ø 160	Ø 160	Ø 160	-

500

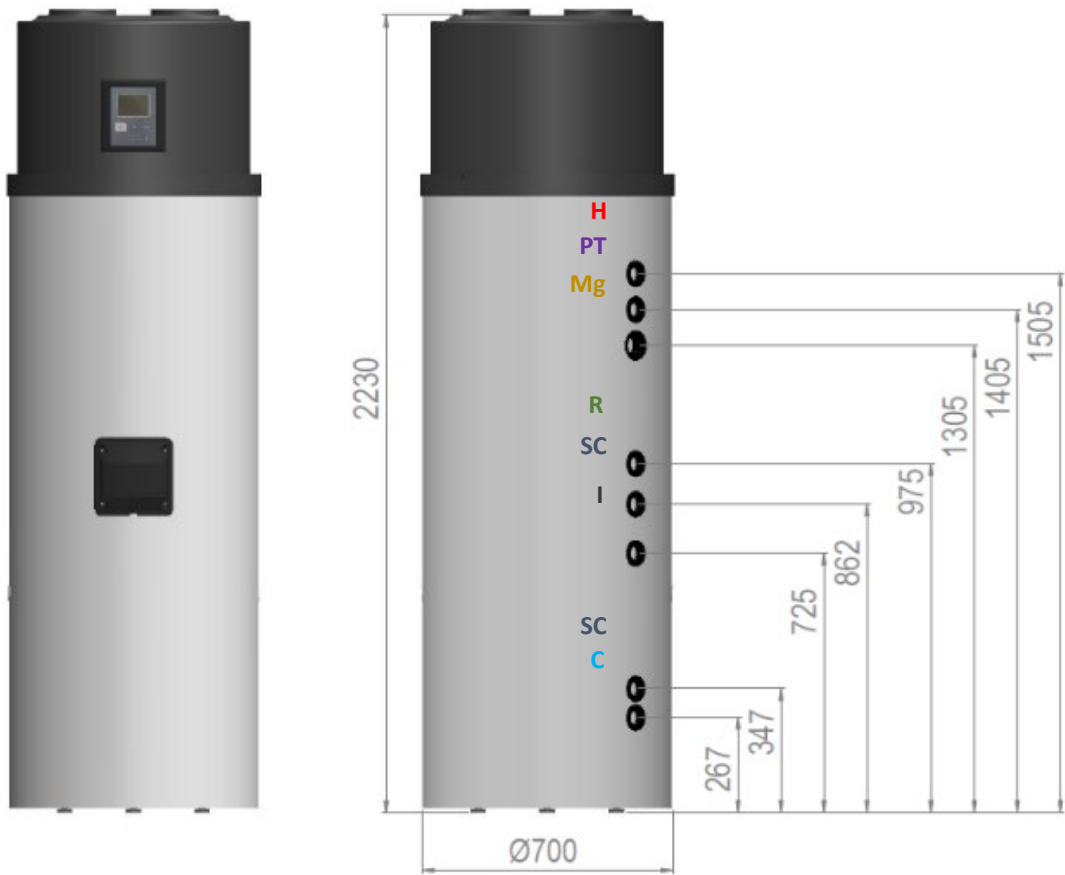
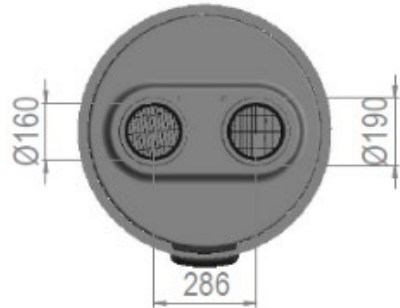

- H** Acqua calda
- PT** Valvola PT
- Mg** Magnesium Anode
- R** Ricircolo
- I** Strumentazione
- SC** Scambiatore
- C** Acqua fredda

Un circuito frigorifero, posto in alto, responsabile del trasferimento del calore dall'aria ambiente all'acqua sanitaria;

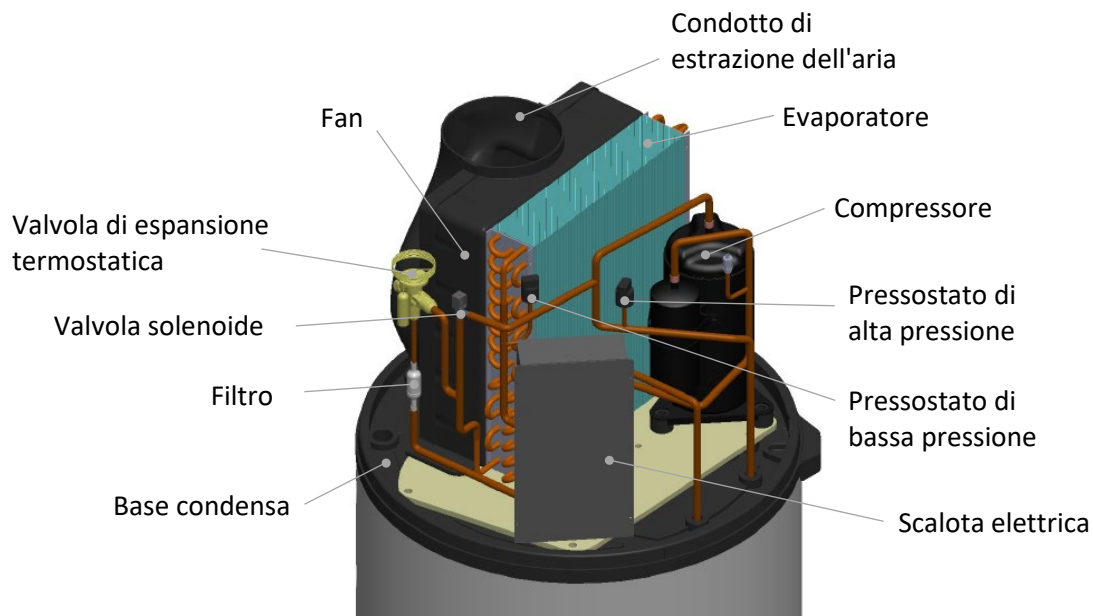

2.2. Principio di Funzionamento

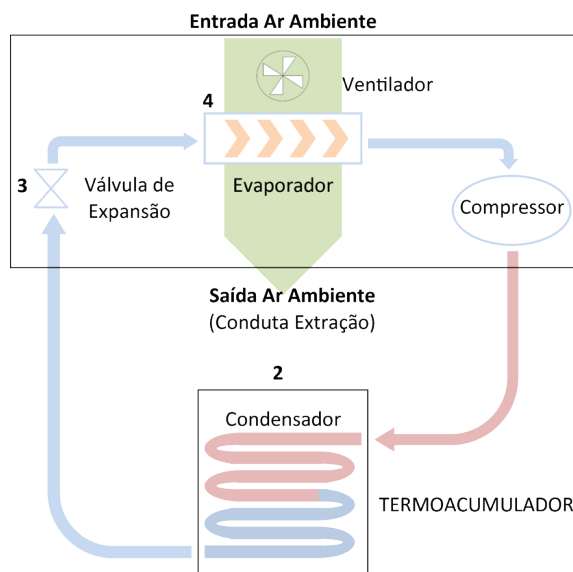

1. Il refrigerante (R134a) viene compresso nel compressore ad alta efficienza, aumentandone la pressione e la temperatura;
2. Nel condensatore (senza contatto diretto con l'acqua) l'energia termica presente nel refrigerante viene trasmessa all'acqua presente nello scaldacqua;
3. Il fluido condensato (alta pressione) passa attraverso la valvola di espansione, che ha il compito di scaricare la pressione in esso;
4. Il fluido assorbe energia termica dall'ambiente attraverso il passaggio nell'evaporatore con l'azione di un ventilatore.



L'R134a è un refrigerante HFC, quindi non è dannoso per lo strato di ozono. Ha una grande stabilità termica e chimica, bassa tossicità, non è infiammabile ed è compatibile con la maggior parte dei materiali.

2.3. Caratteristiche tecniche

	Unid.	200i	270i	300i	200ix	270ix	300ix	500ix
Tipo di apparecchiatura	-	Pompa di calore aria/acqua per ACS						
Capacità ACS	L	200	270	300	195	265	295	460
Peso a vuoto	Kg	60	67	75	62	75	78	125
Dimensioni (ø/alt.)	-	580/1695	580/1970	650/1860	580/1695	580/1970	650/1860	700/2230
Materiale Termoaccumulatore	-	Acciaio Inox						
Isolamento	-	Poliuretano di alta densità 50 mm						
Temperatura massima consentita	°C	80						
Pressione massima consentita	bar	7						
Pressione di Test	bar	10						
Perdita termica	kWh/24h	0,99	1,01	1,17	0,99	1,01	1,17	1,85
Serpentina (ø/lunghezza)	m	NA			0,025 / 10			0,025 / 21
Potenza serpentina ¹⁾	kW	NA			a) 20 b) 12			a)47 b)28
Indice di Protezione	-	IPX1						
Alimentazione elettrica	-	220-240 Vac / monofase/ 50 Hz						
Potenza assorb. PdC (med/max)	W	400/700						600/950
Pot. assorbita supporto elettrico	W	1500						2000
Potenza termica fornita PdC	W	1800						3000
Potenza della ventola	W	65						
Corrente massima di funzionamento	A	3,2 + 6,8 (resistenza elettrica)						4,3+9 (resistenza elettrica)
Temperatura massima ACS (PdC)	°C	60						
Temperatura massima ACS (supporto)	°C	70						
Fluido refrigerante	-/kg	R 134a / 1,2						
Profilo di consumo	-	L	XL	XL	L	XL	XL	XXL
COP ²⁾	-	3,72	3,91	3,84	3,72	3,91	3,84	3,41
Tempo di riscaldamento ²⁾	(hh:mm)	04:36	05:57	05:42	04:36	05:57	05:42	07:01
Quantità d'acqua utile 40 °C ²⁾	L	251	323	362	245	317	355	591
Classe di efficienza energetica ²⁾	-	A++	A++	A++	A++	A++	A++	A+
Efficienza energetica ²⁾	%	154	161	160	154	161	160	142
Consumo energetico annuo ²⁾	kWh/ano	664	1041	1049	664	1041	1049	1522
Limiti di temperatura ambiente	°C	-5/40						
Potenza sonora interna ³⁾	dB(A)	51						
Pressione sonora a 2 m	dB(A)	36						
Portata d'aria	m ³ /h	450						
Pressione statica ventola	Pa	80						
Lunghezza massima condotto	m	40						

1. a) Circuito Primario (Te = 90 °C; Ts = 80 °C); Circuito Acque Sanitarie (Te = 10 °C; Ts = 60 °C)
b) Circuito Primario (Te = 70 °C; Ts = 60 °C); Circuito Acque Sanitarie (Te = 10 °C; Ts = 60 °C)
2. A14/W10-54 secondo EN16147 e Regolamento Delegato (UE) N. 812/2013
3. Secondo EN12102

3. TRASPORTO

 AVVISO	<p>L'apparecchiatura deve essere trasportata in posizione verticale. L'attrezzatura deve essere sollevata e abbassata con la massima cautela, al fine di evitare urti che potrebbero danneggiare il materiale. Assicurarci che i nastri trasportatori e / o i nastri non danneggino il materiale. Utilizzare sempre mezzi idonei per il trasporto dell'attrezzatura (transpallet, carrello elevatore, ecc ...).</p>
--	--

POSIZIONE CONSENTITA:

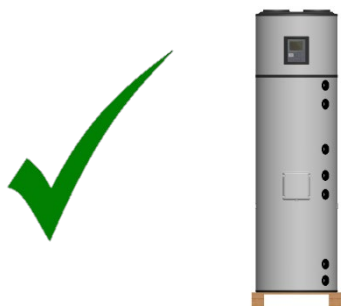

POSIZIONE NON AMMESSE:

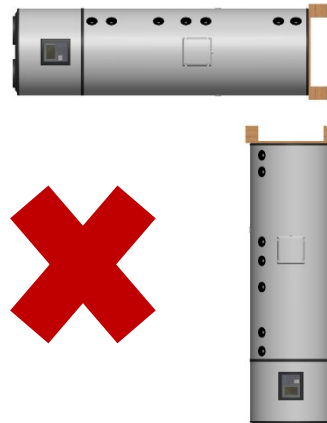





 AVVISO	<p>Durante la fase di trasporto e installazione, non prendere la parte superiore dell'apparecchiatura.</p>
---	--

Il trasporto e la movimentazione dell'apparecchiatura nel luogo di installazione deve essere effettuato da due persone utilizzando l'apposita cinghia, che deve essere posizionata sotto l'apparecchiatura.



L'apparecchiatura deve essere trasportata nel suo imballo originale fino al punto di installazione. La confezione contiene i seguenti simboli informativi:

	<p>Fragile, maneggiare con estrema cautela.</p>		<p>Tenere la confezione asciutta.</p>
	<p>Assicurati che le frecce siano sempre rivolte verso l'alto.</p>		<p>Non impilare gli imballaggi.</p>

4. INSTALLAZIONE

4.1. Dispositivi di Sicurezza

4.1.1. Pressostato di Alta Pressione e Pressostato de Bassa Pressione

In caso di funzionamento al di fuori della gamma di pressioni raccomandate, come definita dal fornitore, l'apparecchiatura si disconnette e viene segnalato errore sul pannello elettronico.

4.1.2. Termostato de Sicurezza

Il termostato di sicurezza è tarato, dal fornitore, per garantire che la temperatura dell'acqua nel bollitore non superi il valore normalizzato. Qualora la temperatura superi questo valore, il termostato spegne la resistenza di integrazione. Il ripristino può essere effettuato manualmente dal cliente o da un tecnico qualificato, dopo aver analizzato i motivi del disarmo.

4.1.3. Sensori di Temperatura

Il sensore di temperatura ha lo scopo di misurare i valori di temperatura dell'acqua nel bollitore per il controllo della pompa di calore.

4.1.4. Vaso di Espansione*

Scaldabagno in acciaio inossidabile e protezione extra con anodo di magnesio. L'anodo deve essere ispezionato periodicamente secondo le informazioni fornite dall'installatore.

4.1.5. Gruppo di Sicurezza*

Il gruppo di sicurezza permette di proteggere l'impianto da anomalie di mandata acqua fredda, ritorno acqua calda, svuotamento bollitore e alte pressioni. La valvola deve essere tarata per funzionare a 7 bar (0,7 MPa).

Per scaricare l'acqua dallo scaldabagno, chiudere la valvola di alimentazione e aprire la valvola di scarico.

Il tubo di scarico della valvola di sicurezza deve essere aperto all'atmosfera, poiché la valvola potrebbe gocciolare o addirittura scaricare acqua.

La valvola di sicurezza deve essere azionata regolarmente per rimuovere le impurità e controllare che non sia ostruita. Il tubo di scarico deve essere installato verticalmente e non deve trovarsi in un ambiente freddo.



Il posizionamento di questo dispositivo è una procedura consigliata in quanto **obbligatoria** per la corretta installazione dell'apparecchiatura.

L'installazione di questo dispositivo è responsabilità dell'installatore. Di regola è installato nel tubo dell'acqua fredda.

4.1.6. Valvola di riduzione della pressione*

Il riduttore di pressione deve essere sempre installato a monte del gruppo di sicurezza, predisposto per agire in situazioni per le quali la pressione in rete è maggiore di 3 bar (0.3MPa). Questa valvola è accompagnata da un manometro.

* Componenti non forniti dal produttore, l'installatore è responsabile della loro installazione.

4.2. Serbatoio di drenaggio

L'apparecchiatura non deve essere installata in un'area in cui eventuali perdite dal serbatoio o dai suoi collegamenti potrebbero causare danni nell'area adiacente o ai piani inferiori della struttura. Per i suddetti motivi, si consiglia di posizionare una bacinella di raccolta sotto l'attrezzatura

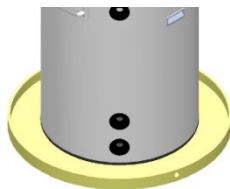

È importante che la vasca abbia un canale di flusso con un diametro minimo di 3/4 ".

4.3. Posizionamento dell'Apparecchiatura



Prima di iniziare il montaggio dell'attrezzatura verificare la capacità di sostegno della parete e del materiale di cui è composta, considerando il peso dell'attrezzatura riempita d'acqua.

Nel momento in cui posizionate l'attrezzatura, siate consapevoli dei possibili interventi futuri. Evitare di installare l'apparecchiatura in luoghi inaccessibili in futuro. Assicuratevi di avere almeno le seguenti dimensioni di spazio libero intorno all'apparecchiatura.

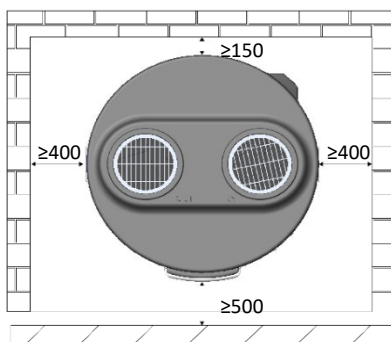

Si consiglia di allentare leggermente il piede anteriore in modo da avere una leggera inclinazione dell'attrezzatura, con un'inclinazione fino a 1° verso la parte posteriore accettabile.



L'inclinazione dell'attrezzatura in una direzione diversa da quella posteriore provocherà l'accumulo di condensa al suo interno.



4.4. Installazione Ingresso/Uscita Aria



Dal momento che l'apparecchiatura **AquaPura Monobloc** assorbe calore durante il suo funzionamento, è importante che il flusso d'aria (entrata/uscita) venga instradato attraverso zone non riscaldate. L'apparecchiatura raffredderà l'ambiente del locale in cui è installato e per questo, se l'installazione fosse in locali riscaldati, il flusso di aria dovrà essere diretto in altri locali o all'esterno.

4.4.1. Installazione senza Condotti

Le apparecchiature AquaPura Monobloc, ad esempio, possono essere utilizzate per deumidificare e raffreddare ambienti (lavanderie, cantine, ecc ...).

La distanza tra la parte superiore dell'unità e il soffitto deve essere di almeno 600 mm.

Se la distanza tra l'unità e il soffitto è inferiore a 600 mm, è necessario posizionare due giunti o un giunto a gomito per garantire che l'aria in ingresso e in uscita non si mescolino.



4.4.2. Installazione con Tubi

L'apparecchiatura AquaPura Monobloc è predisposta in modo che, nelle sue zone di aspirazione ed estrazione aria, siano installati condotti di diametro 160 mm e 190 mm:



Il tubo $\varnothing 160$ si inserisce all'interno.



Il tubo $\varnothing 190$ adatta all'esterno.

		Lunghezza massima del condotto	
		Ø160	Ø190
Tubo rigido ¹⁾	m	24	40
Tubo flessibile ¹⁾	m	12	20

1) Considerando curve a 90° e feritoie all'ingresso e all'uscita dell'aria dell'apparecchiatura.

Se scegli di utilizzare canalizzazioni, indirizzando il flusso d'aria verso zone che non necessitano di riscaldamento, puoi scegliere di:

Uso dell'aria esterna

Se l'aria viene utilizzata dall'esterno, l'unità può essere collocata in una stanza riscaldata o in una stanza non riscaldata.

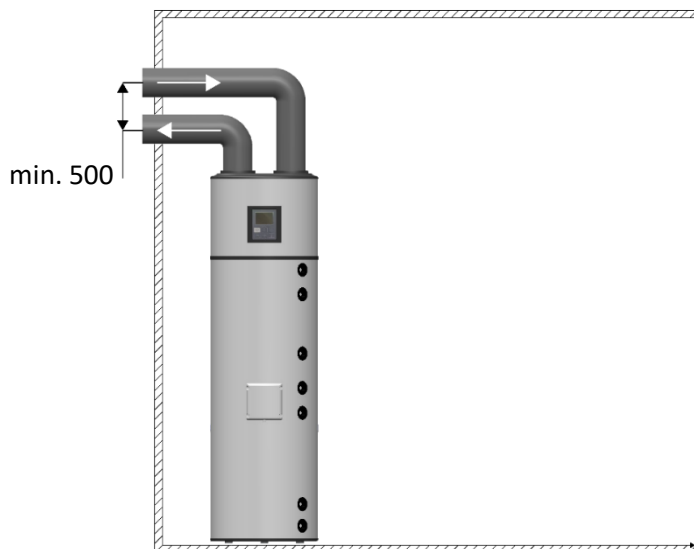

Uso dell'aria ambiente

L'unità monoblocco può essere collocata anche in un locale riscaldato e il flusso d'aria deve essere indirizzato ad un locale non riscaldato. Si prega di notare che il raffreddamento della stanza non riscaldata, a causa del flusso d'aria, può influenzare le stanze riscaldate adiacenti.

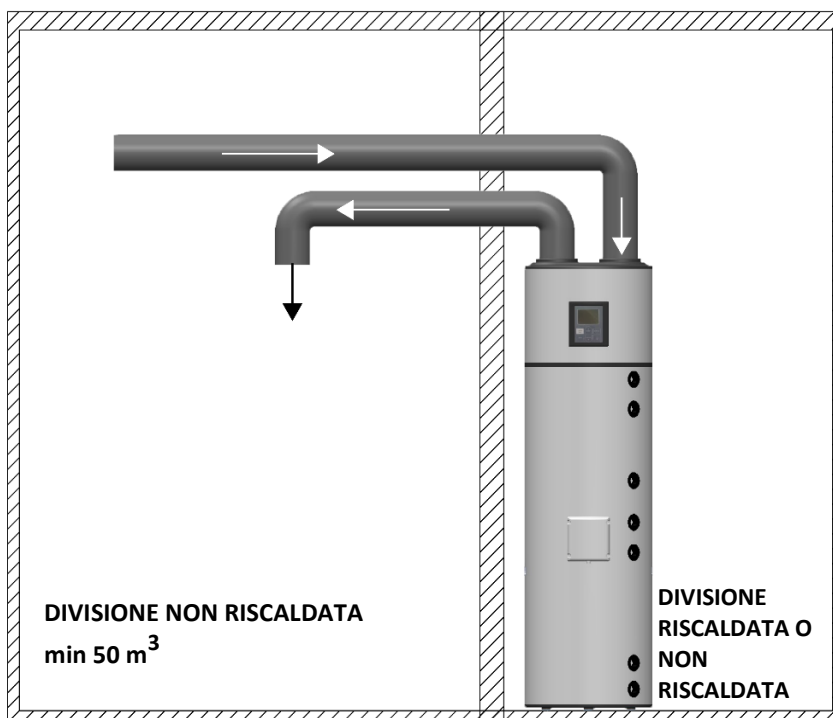

Uso dell'aria ambiente e dell'aria esterna:

È possibile utilizzare un condotto ramificato per fornire aria all'apparecchiatura. In questo modo è possibile ottenere aria calda in estate dall'esterno e aria calda in inverno da una stanza riscaldata.

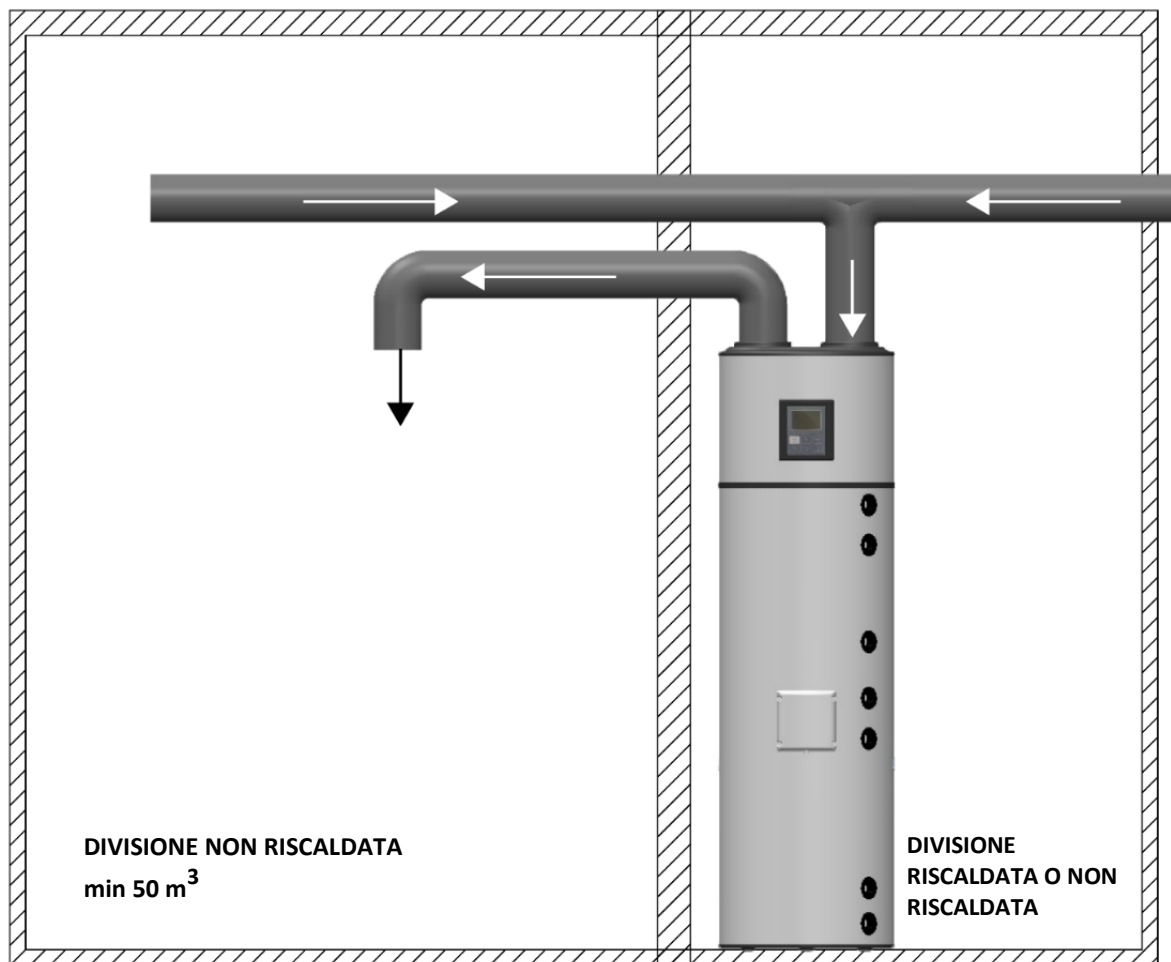

I condotti per la direzione del flusso d'aria non sono inclusi nell'apparecchiatura e l'installatore è responsabile della loro installazione, quando necessario, al fine di applicare le raccomandazioni del produttore.

Possono essere utilizzati condotti con un diametro di 160 mm e 190 mm.

I condotti non devono superare i 40 m di lunghezza (vedi pagina 16).

4.5. Connessioni Idrauliche

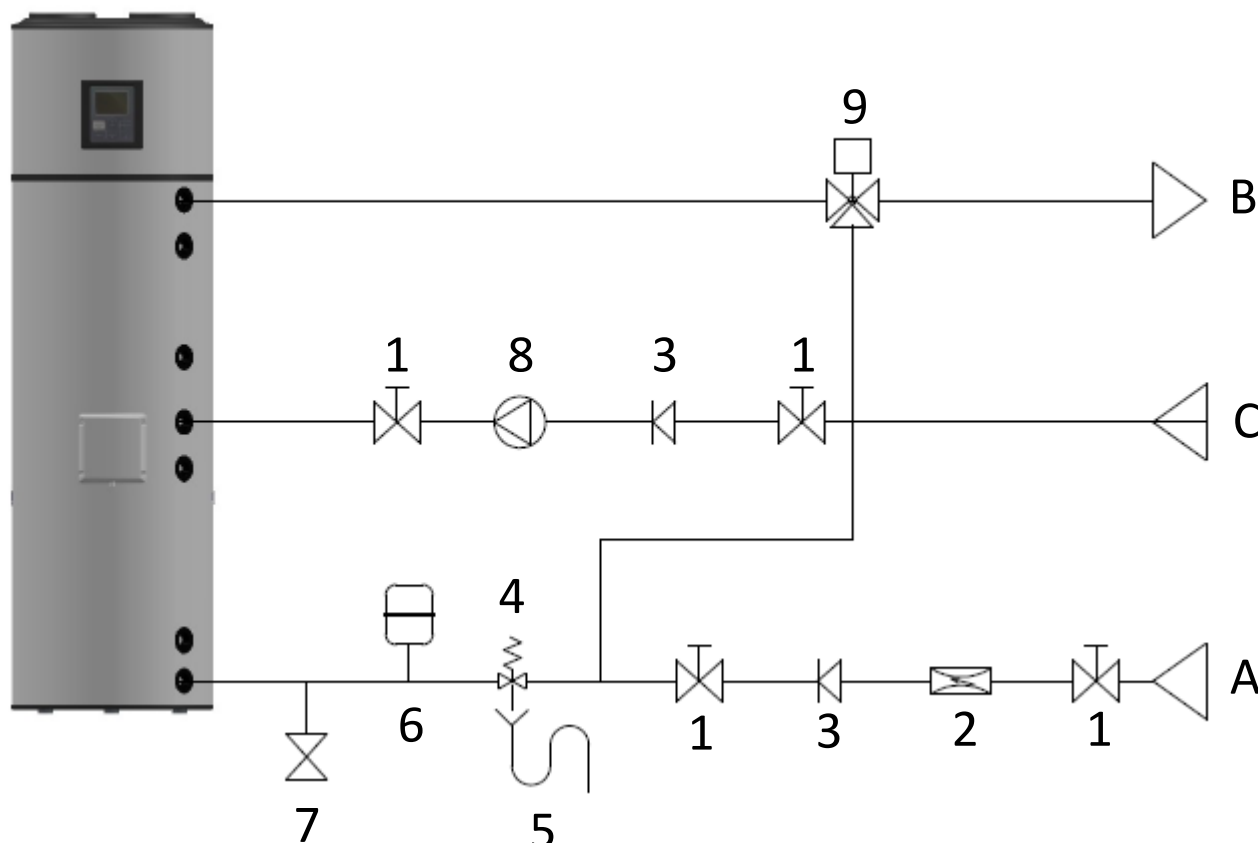

LEGENDA

- | | |
|---|-------------------------------------|
| 1 Valvola di Interruzione | 7 Valvola di Drenaggio |
| 2 Valvola di Riduzione di Pressione (3 bar/0,3 MPa) | 8 Pompa di Circolazione |
| 3 Valvola Anti-Ritorno | 9 Valvola Miscelatrice Termostatica |
| 4 Gruppo di Sicurezza (7 bar / 0,7 MPa) | A Ingresso acqua fredda |
| 5 Sifone di Flusso | B Uscita acqua calda |
| 6 Vaso di Espansione | C Ricircolo |



AVVISO

È necessario installare un gruppo di sicurezza all'ingresso dell'acqua fredda dell'apparecchio. Il dispositivo di sicurezza deve essere conforme alla norma EN 1487: 2002, pressione massima 7 bar (0,7 MPa). Il passaggio dell'acqua dal gruppo di sicurezza al serbatoio non deve mai essere impedito da nessun altro accessorio;

Il gruppo di sicurezza deve essere collegato mediante tubazioni di diametro mai inferiore al collegamento di ingresso acqua fredda. La parte di scarico deve essere collegata ad un sifone fognario o, se ciò non è possibile, sollevare almeno 20mm dal pavimento per consentire l'ispezione visiva;

Al fine di evitare pressioni elevate nella fornitura di acqua attraverso la rete, è necessario installare un riduttore di pressione tarato a 3 bar (0,3 MPa).



Il Costruttore non è responsabile in caso di fenomeni dannosi legati alla mancata osservanza di queste raccomandazioni / avvertenze.



AVVISO/PERICOLO





L'acqua che utilizzi potrebbe contenere impurità e / o sostanze dannose per l'impianto e anche per la salute. Assicurati di utilizzare una qualità dell'acqua accettabile per il consumo domestico. La tabella seguente riporta alcuni parametri al di fuori dei quali l'acqua deve essere sottoposta a trattamento chimico.

Durezza (°dH)	pH	Trattamento
3,0 a 20,0	6,5 a 8,5	No
3,0 a 20,0	<6,5 a >8,5	Si
<3,0 o >20,0	-	Si

4.6. Condensato

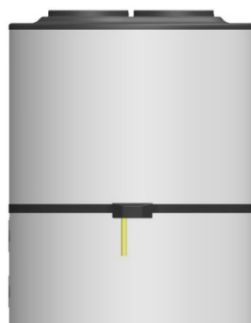
Durante il funzionamento di questa apparecchiatura, si forma condensa. Questi vengono raccolti nella bacinella della condensa e scaricati attraverso il foro sul retro della bacinella. L'installatore deve collegare il tubo della condensa fornito dal produttore e indirizzarlo alla rete di scarico o al sifone di scarico.





AVVISO

Il tubo condensa non deve essere piegato / squalcito e il suo posizionamento deve sempre favorire il corretto deflusso della condensa.

4.7. Connessione Elettrica

L'apparecchiatura deve essere collegata elettricamente solo dopo essere stata riempita. Per effettuare il collegamento elettrico dell'unità è sufficiente collegare il cavo di alimentazione in dotazione all'apparecchio, ad una tensione monofase 230VAC / 50HZ con collegamento a terra. I collegamenti devono essere conformi alle norme di installazione in vigore nel paese in cui verrà installata l'apparecchiatura.

L'installazione dovrebbe includere:

- Un interruttore bipolare con cavo di collegamento di sezione uguale o superiore a 2,5 mm;
- Un interruttore di protezione differenziale da 30mA;

Se il cavo di alimentazione è danneggiato, deve essere riparato dal servizio di assistenza del produttore o da un tecnico qualificato dell'assistenza post-vendita.

4.8. Schema Elettrico

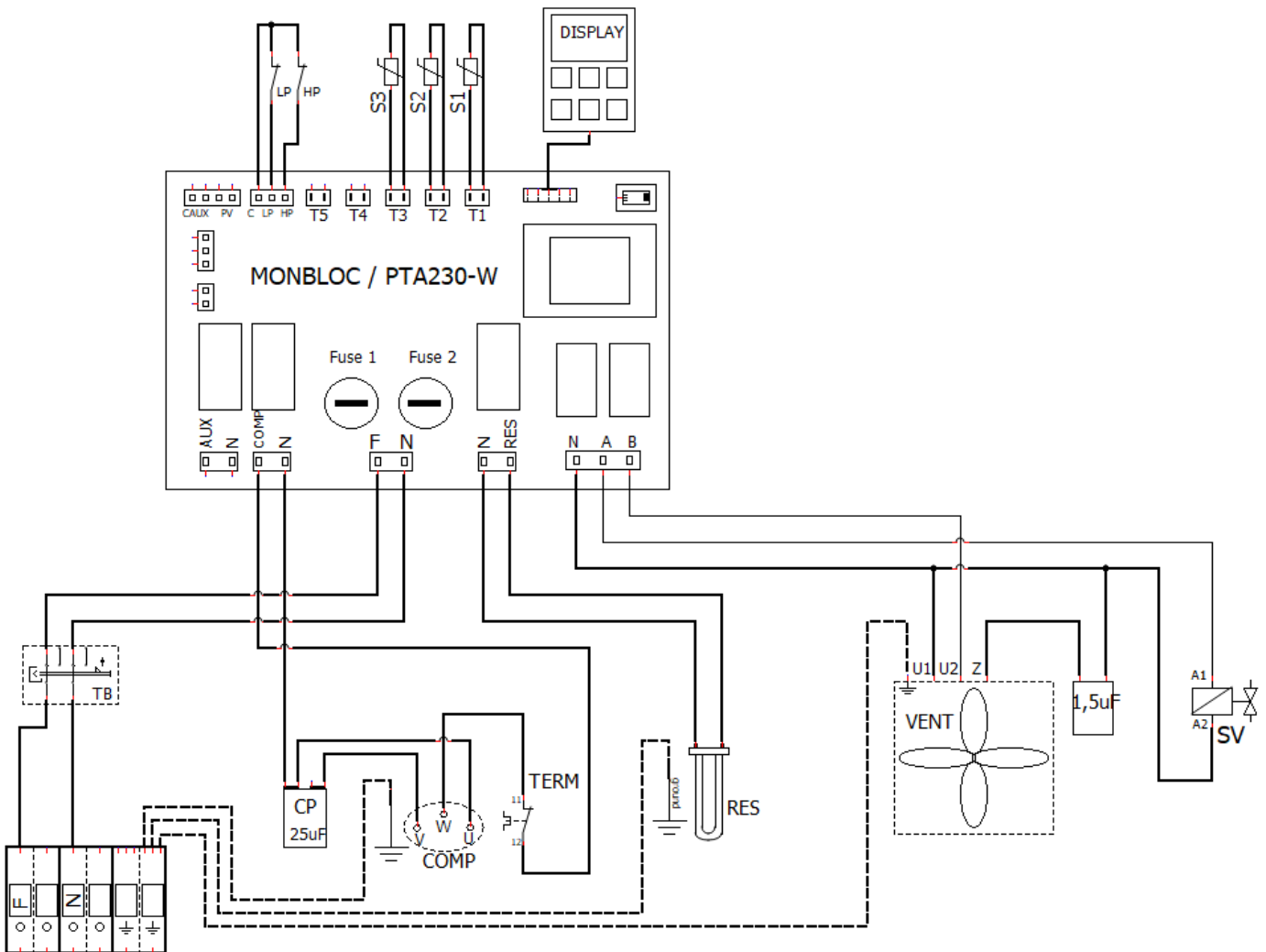

LEGENDA

RES	Resistenza di supporto	Fuse 2	Fusibile 2
S1	Sonda di temperatura dell'acqua	HP	Pressostato di alta pressione
S2	Sonda di temperatura ambiente	LP	Pressostato di bassa pressione
S3	Sonda temperatura evaporatore	COMP	Compressore
VENT	Ventilatore	TB	Termostato di sicurezza
SV	Valvola solenoide	TERM	Termico compressore
N	Neutro	9/10/11	Fase/Neutro/Terra
F	Fase	T4	Sonda solare termico
Fuse 1	Fusibile 1		

5. CONTROLLO E PROGRAMMAZIONE

5.1. Pannello di Controllo

Il pannello di controllo AquaPura Monobloc è semplice ed intuitivo. Permette la configurazione di più parametri di funzionamento a seconda della modalità di funzionamento selezionata dall'utente. Consiste di sei pulsanti di controllo, (ON / OFF / CANCEL, MENU, COMP ▲, E-HEATER ▼, DISINFECT e OK / LOCK) che consentono di controllare il funzionamento dell'apparecchiatura, consultare e modificare i parametri.

5.2. Tasti (Funzionalità)







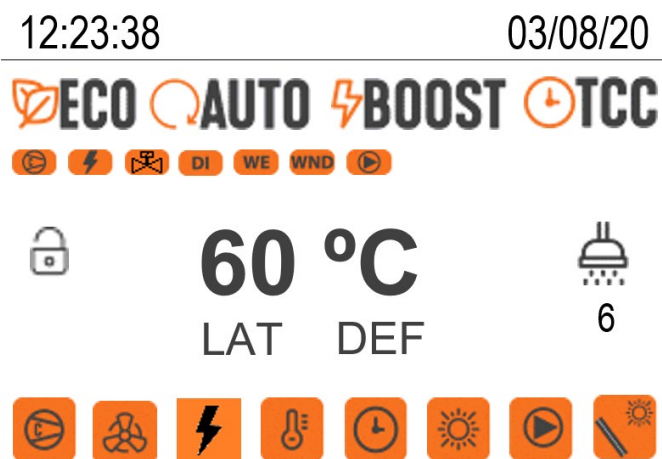







Pulsante	Funzione	Descrizione
ON/OFF CANCEL	(ON/OFF) Accendere/Spegnere	Attiva o disattiva il controller
	(CANCEL) Esci	Funzione ESC per uscire da un menu, sottomenu o annullare una funzione.
OK / 	(OK) Conferma	Conferma i parametri all'interno di menu o sottomenu
	(LOCK) Blocca / Sblocca	Blocca o sblocca la tastiera
MENU	MENU	Entra nel menu.
COMP	ON/OFF Compressore	Premendo il pulsante è possibile accendere e spegnere il Compressore.
E-HEATER	ON/OFF Resistenza di Supporto	Premendo il pulsante è possibile accendere e spegnere la resistenza di supporto
▲ ▼	Modificare valori	Permette di cambiare / modificare il valore dei parametri (All'interno del Menu)
	Sfoggia menu / sottomenu	Funzione per scorrere menu e sottomenu (all'interno del menu)
DISINFECT	(DISINFECT) Anti-legionella	Premendo il pulsante, il sistema fornisce automaticamente uno shock termico all'acqua per neutralizzare i batteri (legionella).

5.3. Display

5.3.1. Interfaccia Grafica



5.3.2. Descrizione (Simbologia)

Simbologia	Descrizione
	Apparecchiature in modalità di funzionamento ECO
	Apparecchiature in modalità di funzionamento AUTO
	Apparecchiature in modalità operativa BOOST
	Controllo orologio timer attivo
LAT	Protezione contro le basse temperature esterne attiva
DEF	Ciclo di sbrinamento (Defrost)
	Compressore
	Ventilatore
	Resistenza di Supporto
	Funzione disinfettante
	Programma orario
	Funzione vacanza
	Programmazione della pompa di ricircolo
	Funzione solare
°C	Temperatura dell'acqua nello scaldabagno
	Numero di bagni disponibili
	Tastiera sbloccata
	Tastiera bloccata

5.3.3. In operazione (Simbologia)

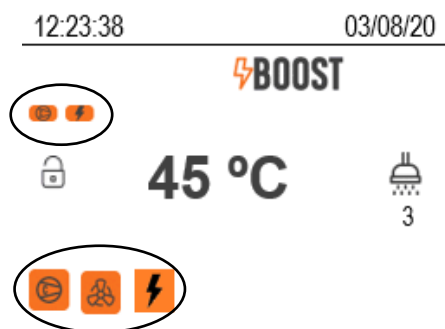

Simbologia	Descrizione
	Compressore attivo
	Compressore in funzione
	Resistenza di Supporto attiva
	Resistenza di Supporto in funzione
TA 	Resistenza attivata quando S1 <P08 e / o P07 > Temperatura S3 (modalità AUTO)
TC 	Resistenza attivata quando il tempo di funzionamento continuo del compressore supera T05 (modalità AUTO)
MA 	Resistenza di Supporto attivata manualmente.
	Ventilatore in funzione
	Funzione di disinfezione attiva
	Valvola di equalizzazione della pressione attiva
	Programma orario attivo
DI	Programma orario attivo tutti i giorni
WE	Programma orario attivo solo durante la settimana (dal lunedì al venerdì)
WND	Programma orario attivo solo nel fine settimana (sabato e domenica)
	Modalità vacanza attiva
	Programmazione della pompa di ricircolo attiva
	Pompa di ricircolo in funzione
	Funzione solare attiva
LAT	Protezione contro le basse temperature esterne attiva
DEF	Ciclo di sbrinamento attivo (Defrost)

5.4. Avvio iniziale del sistema

Prima di mettere in funzione l'apparecchiatura, verificare che l'installazione sia conforme alle raccomandazioni fornite. Se tutto è in ordine, puoi collegare la tua attrezzatura alla rete.

Dopo aver acceso il dispositivo, è necessario attendere alcuni secondi affinché il controller si avvii, quindi è possibile avviare il dispositivo secondo le seguenti istruzioni:

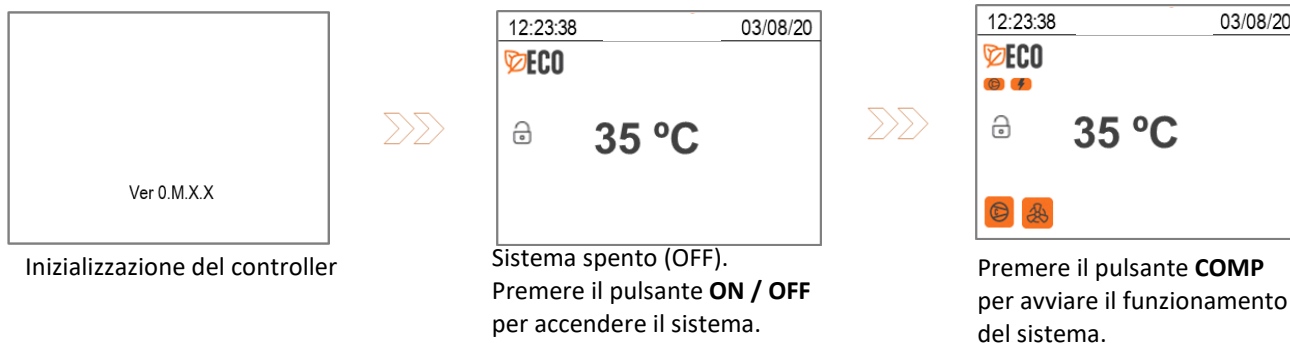





Nota 1: Il led sul pannello di controllo indica lo stato della tua apparecchiatura, se lampeggia significa che l'apparecchiatura non ha alcun ordine di funzionamento. Se la luce è fissa, l'apparecchiatura funziona in una delle modalità disponibili.

Nota 2: Per riavviare il dispositivo, spegnerlo e riaccenderlo utilizzando il pulsante ON / OFF.

5.5. Modalità di Funzionamento

AquaPura Monobloc è programmato per funzionare in tre principali modalità di funzionamento ECO, AUTO e BOOST. L'apparecchiatura può assumere anche la modalità LAT (modalità protezione compressore) e la modalità TCC (fonte energetica alternativa), che sono riepilogate nella tabella seguente:

Modalità	Simbologia (display)	Operazione
ECO		Funzionamento normale come pompa di calore
AUTO		Gestione ottimizzata del funzionamento della Pompa di Calore e / o della Resistenza Elettrica (supporto)
BOOST		Funzionamento della pompa di calore + resistenza elettrica (supporto)
LAT	LAT	Funzionamento riscaldatore + ventola
TCC		Funzionamento della pompa di calore + resistenza elettrica (supporto)

5.5.1. Modalità ECO

Nella modalità di funzionamento ECO, l'apparecchiatura funziona solo come pompa di calore per riscaldare l'acqua dell'accumulo. Nella modalità ECO si ottiene una maggiore efficienza, consentendo un maggior risparmio per l'utente.

Nota: ogni volta che l'utente lo ritenga necessario, la resistenza elettrica può essere attivata in questa modalità, ma manualmente premendo il pulsante (E-HEATER). In queste circostanze, l'apparecchiatura cambia automaticamente la sua modalità di funzionamento in BOOST e indica sulla resistenza quale sia la causa della sua attivazione. Se si spegne manualmente la Resistenza, l'apparecchiatura tornerà di nuovo alla modalità ECO.

5.5.2. Modalità AUTO

Nella modalità di funzionamento AUTO, l'apparecchiatura funziona come una pompa di calore e / o resistenza, gestendo in modo ottimizzato il funzionamento della resistenza, al fine di mantenere l'efficienza dell'apparecchiatura.

La resistenza entra in funzione ogni volta che:

- L'utente attiva manualmente (tasto E-Heater).
- Il tempo di funzionamento del compressore supera il parametro T05 *
- Temperatura esterna bassa P07 * e temperatura dell'acqua inferiore a P08 *.
- Temperatura dell'acqua inferiore a P08 *.

* Parametri configurabili, attivabili o disattivabili (ON / OFF)

5.5.3. Modalità BOOST

Nella modalità di funzionamento BOOST, l'apparecchiatura funziona come una pompa di calore + resistenza, con il funzionamento della resistenza elettrica parallelo al funzionamento della pompa di calore. Questa modalità consente all'utente di ottenere acqua calda in minor tempo.

L'utente può modificare la modalità di funzionamento dell'apparecchiatura ogni volta che lo desidera, per farlo è sufficiente premere contemporaneamente i tasti MENU + OK / LOCK per 3 secondi e selezionare con i cursori la modalità più adatta alle proprie esigenze.

5.5.4. Modalità LAT

La modalità di funzionamento LAT si avvia automaticamente, proteggendo il compressore in situazioni in cui la temperatura esterna è molto bassa. Ad ogni avvio della funzione, il compressore si spegne automaticamente e si avvia la resistenza di supporto. Non appena la temperatura ambiente sale nuovamente, l'apparecchiatura assume la programmazione precedentemente definita.

5.5.5. Modalità TCC

La funzione TCC offre la possibilità di aumentare la temperatura dell'acqua quando è disponibile una fonte di energia elettrica alternativa (solare fotovoltaico, eolico o altro), aumentando l'efficienza della pompa di calore e rendendo più redditizia la fonte di energia elettrica alternativa.

Per fare ciò, è sufficiente collegare un cavo dall'inverter alla scheda di controllo dell'apparecchiatura. Il collegamento del cavo sulla scheda di controllo deve essere effettuato sui terminali FV. Si noti che si tratta di un contatto a secco (assenza di tensione), l'applicazione di una tensione a questo contatto può causare danni irreversibili al controller.

Quando il contatto FV si chiude, la funzione TCC viene attivata e tutte le fonti di calore attive (Pompa di calore + Resistenza) vengono adeguate ai nuovi parametri di funzionamento. Il compressore assumerà i parametri P01TCC / H01TCC e la resistenza i parametri P02TCC / H02TCC

Nota: all'apertura del contatto FV l'apparecchiatura assume la modalità di funzionamento precedentemente adottata.

Il contatto FV può essere utilizzato anche per usufruire della tariffa bi-oraria. Per fare ciò, è necessario collegare un timer al contatto FV invece che all'inverter.

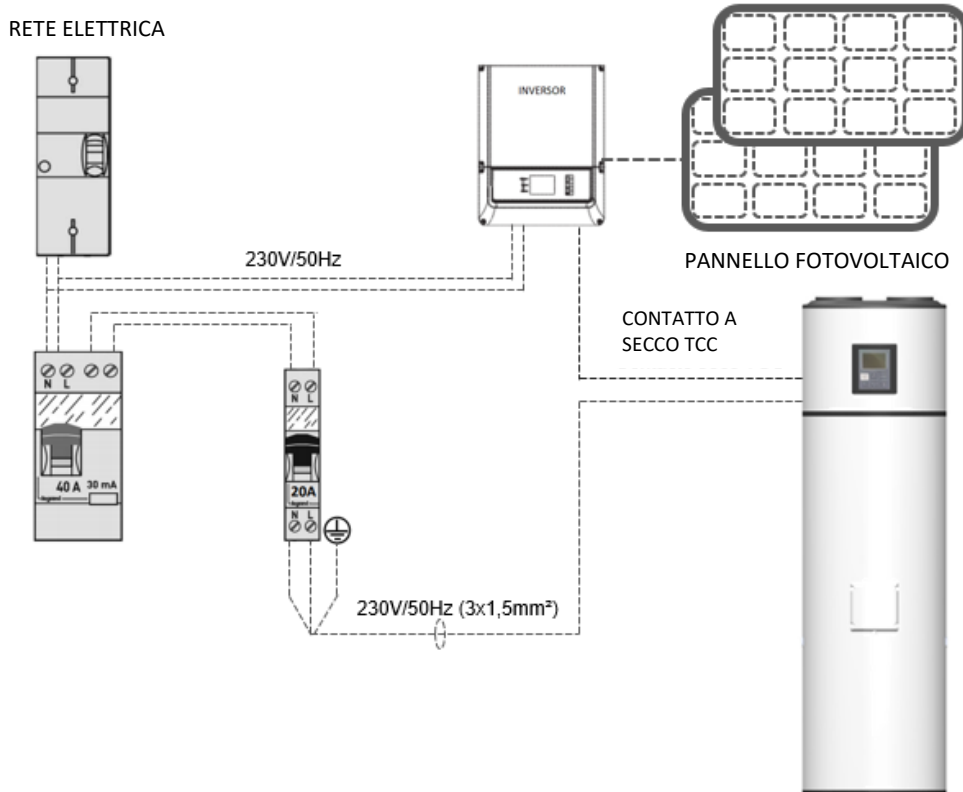
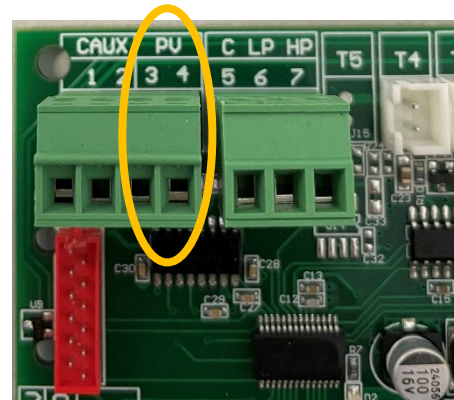

AVVISO

Il cavo da collegare alla scheda di controllo per attivare la modalità TCC deve essere un contatto pulito (senza tensione). L'applicazione di una tensione a questo contatto può causare danni irreversibili al controller.

5.5.6. Programmazione oraria della pompa di calore

La pompa di calore ha integrato un orologio interno che permette all'utente di configurare due periodi di funzionamento per il controllo dell'apparecchiatura. Questi periodi possono essere definiti distintamente come settimanali (dal lunedì al venerdì) o di fine settimana (sabato e domenica). Dopo avere programmato i periodi di funzionamento, l'utilizzatore dovrà effettuare la loro attivazione, come ad esempio:

12:23:38	03/08/20
>ON/OFF Crono	
Semana	
ON <input checked="" type="checkbox"/>	OFF <input type="checkbox"/>
Fim de semana	
ON <input checked="" type="checkbox"/>	OFF <input type="checkbox"/>

Nota: La programmazione è definita per un periodo di 24 ore, considerando in primo luogo della tabella l'ora inferiore, come ad esempio:

12:23:38	03/08/20
>Semana	
1 – Periodo	
ON	OFF
08:30 hh:mm	12:00 hh:mm
2 – Periodo	
ON	OFF
17:15 hh:mm	19:00 hh:mm

In breve, per definire l'orario di funzionamento è necessario eseguire le seguenti procedure:

- 1° - Entrare nel menù e accedere al parametro “Crono della pompa di calore”;
- 2° - Selezionare, ad esempio, un programma settimanale (dal lunedì al venerdì);
- 3° - Definire l'orario di funzionamento per ogni periodo.
- 4° - Attivare o disattivare.

5.5.7. Programmazione oraria della pompa di ricircolo

La pompa di calore ha integrato un orologio interno che permette all'utilizzatore di configurare due periodi di funzionamento per la pompa di ricircolo. Questi periodi possono essere definiti distintamente come settimanali (dal lunedì al venerdì) o di fine settimana (sabato e domenica).

Dopo avere programmato i periodi di funzionamento, l'utilizzatore dovrà effettuare la loro attivazione, come ad esempio:

12:23:38	03/08/20
>ON/OFF Crono Bomba Recirculação	
Semana	
ON	<input checked="" type="checkbox"/>
OFF	<input type="checkbox"/>
Fim de semana	
ON	<input checked="" type="checkbox"/>
OFF	<input type="checkbox"/>

Nota: La programmazione è definita per un periodo di 24 ore, considerando in primo luogo della tabella l'ora inferiore, come ad esempio:

12:23:38	03/08/20
> Fim de semana	
1 - Período	
ON	OFF
10:05 hh:mm	11:40 hh:mm
2 - Período	
ON	OFF
21:15 hh:mm	23:00 hh:mm

In breve, per definire l'orario di funzionamento è necessario eseguire le seguenti procedure:

- 1° - Entrare nel menu e accedere al parametro "Crono della pompa di ricircolo";
- 2° - Selezionare, ad esempio, un programma settimanale (dal lunedì al venerdì);
- 3° - Definire l'orario di funzionamento per ogni periodo.
- 4° - Attivare o disattivare.

5.5.8. Funzioni aggiuntive

Il controllore della pompa di calore ha a disposizione quattro funzioni aggiuntive, queste funzioni permettono la gestione / controllo di un impianto solare termico e di una pompa di ricircolo.

Per configurare queste funzioni è necessario entrare nel livello di accesso installatore (F11), accedere ai parametri del sottomenù (F08) e selezionare il parametro P12.

In base al valore del parametro definito nel parametro P12, il controllore assume le seguenti funzioni:

Parametro P12 = 0:

Gestione/controllo dell'impianto solare termico e della pompa di ricircolo inattivi.

Parametro P12 = 1:

Il controller della pompa di calore assume in parallelo al funzionamento della pompa di calore il controllo dell'impianto solare termico.

In funzione del valore della sonda di temperatura S4 (collettore solare) e del valore della sonda di temperatura S1 (interno del termoaccumulatore), viene attivata la pompa di ricircolo solare "Ps".

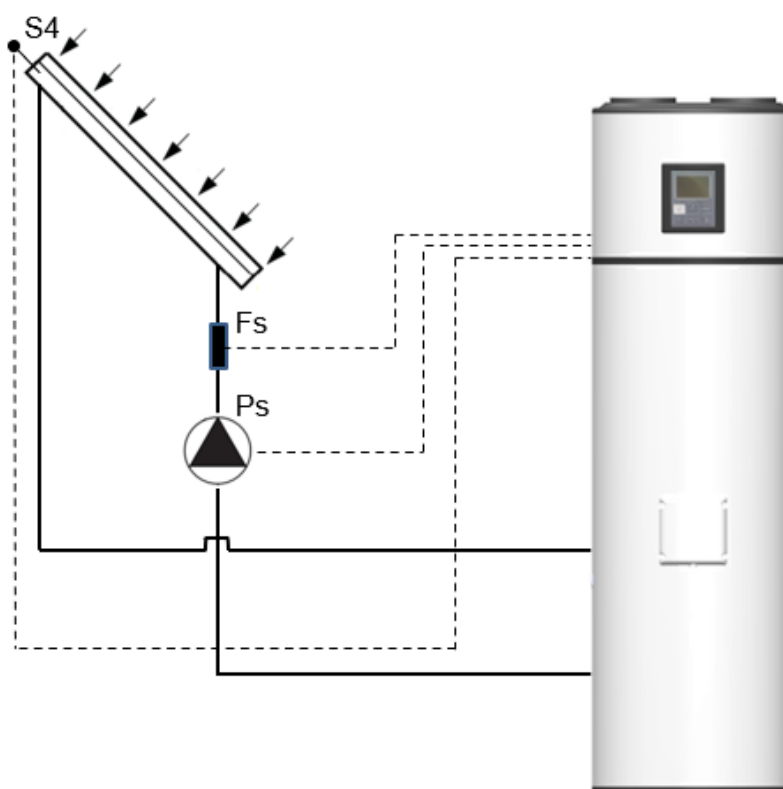

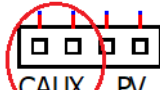
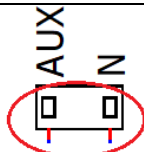
Codice	Descrizione	Terminali di collegamento
S4	Sonda di temperatura del collettore solare (NTC10KΩ @ 25 °C)	 Terminale T4
Fs	Flussostato	 Terminale CAUX
Ps	Pompa di ricircolo solare	 Terminale AUX/N

Parametro P12 = 2:

In presenza di una centralina “SC” per il controllo dell'impianto solare termico, è possibile mettere in stand-by la pompa di calore ogni volta che è presente la produzione solare, ovvero, quando l'impianto solare termico è in produzione, la centralina attiva il contatto ausiliario “CAUX” e la pompa di calore entra automaticamente in stand-by. Non appena il contatto ausiliario CAUX viene disattivato, la pompa di calore assume automaticamente il suo normale funzionamento.

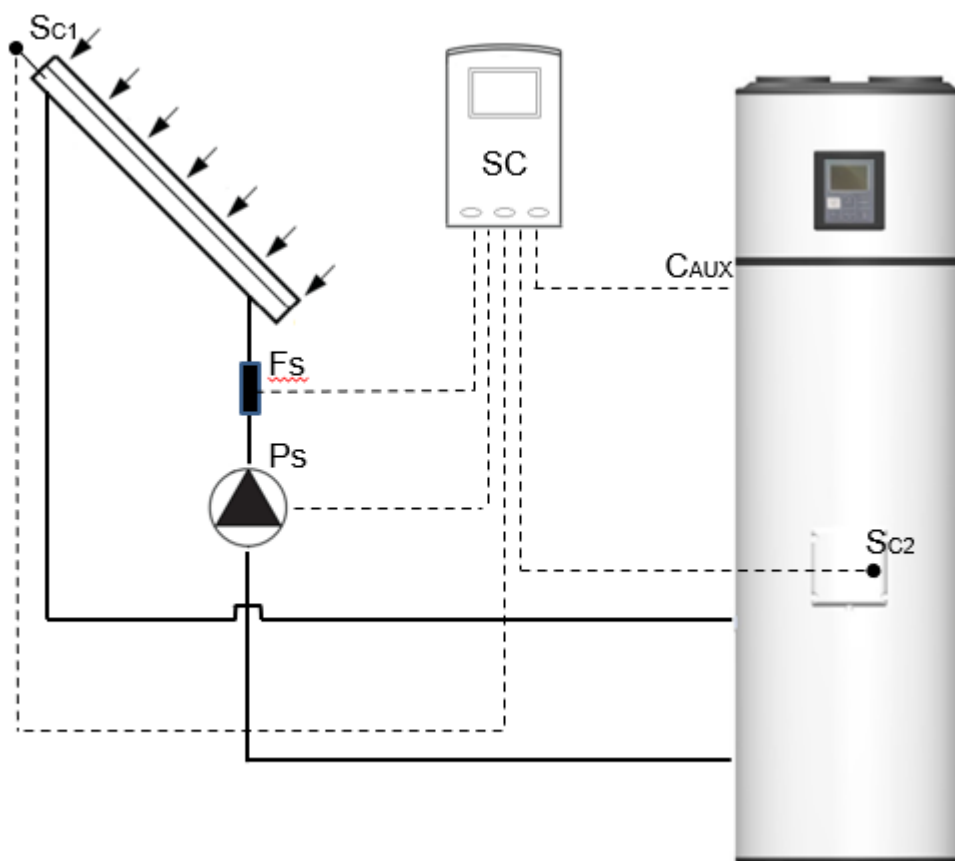

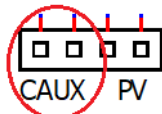
Codice	Descrizione	Terminali di collegamento
SC	Centralina solare	Collegamenti nella Centralina solare
Sc1	Sonda di temperatura del collettore solare	
Sc2	Sonda di temperatura del termoaccumulatore	
Fs	Flussostato	
Ps	Pompa di ricircolo solare	
CAUX	Contatto ausiliario per controllo della pompa di calore (contatto privo di tensione “contatto secco”). Contatto CAUX chiuso - Pompa di calore in stand-by; Contatto CAUX aperto - Pompa di calore in funzionamento normale.	 Terminale CAUX

Parametro P12 = 3:

In presenza di una centralina “SC” per il controllo dell’impianto solare termico, è possibile mettere in stand-by la pompa di calore ogni volta che è presente la produzione solare, ovvero, quando l’impianto solare termico è in produzione, la centralina attiva il contatto ausiliario “CAUX” e la pompa di calore entra automaticamente in stand-by. Non appena il contatto ausiliario CAUX viene disattivato, la pompa di calore assume automaticamente il suo normale funzionamento.

Indipendentemente dal fatto che la pompa di calore sia in stand-by o in funzionamento normale, il controllo della pompa di ricircolo “PR” è assicurato dal controller della pompa di calore.

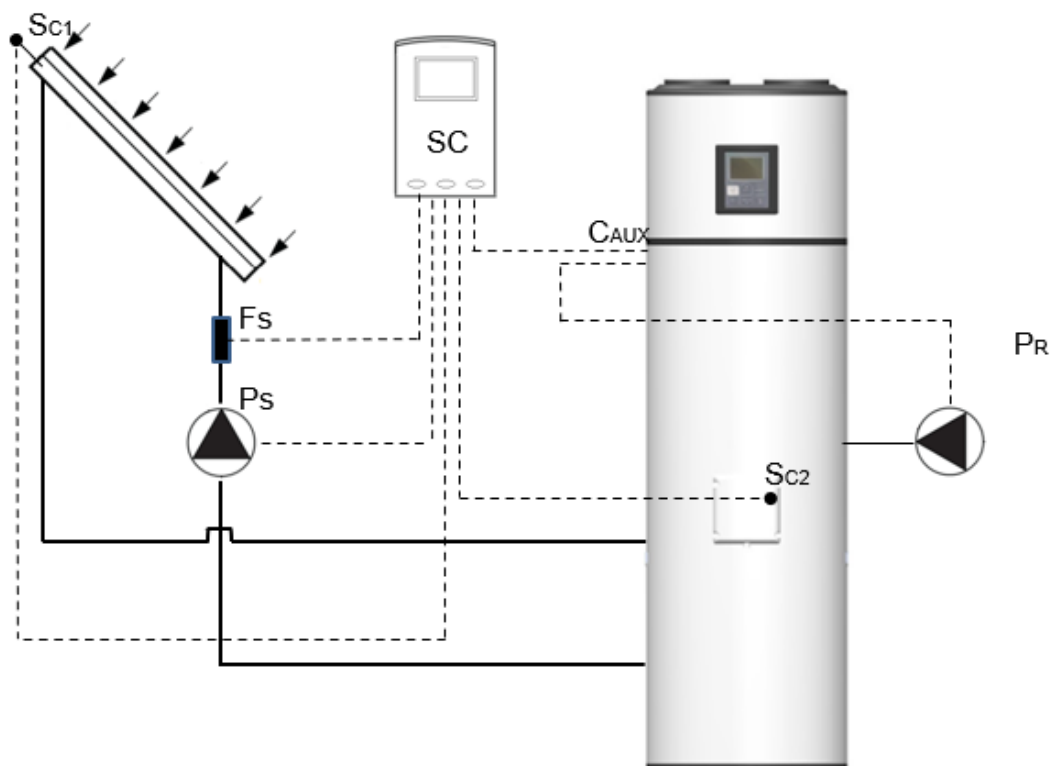

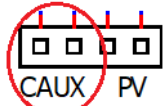
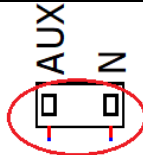
Codice	Descrizione	Terminali di collegamento
SC	Centralina Solar	Collegamenti nella Centralina solare
Sc1	Sonda di temperatura del collettore solare	
Sc2	Sonda di temperatura del termoaccumulatore	
Fs	Flussostato	
Ps	Pompa di ricircolo solare	
CAUX	Contatto ausiliario per controllo della pompa di calore (contatto privo di tensione “contatto secco”). Contatto CAUX chiuso - Pompa di calore in stand-by; Contatto CAUX aperto - Pompa di calore in funzionamento normale.	 Terminale CAUX
PR	Pompa di ricircolo	 Terminale AUX/N

Parametro P12 = 4:

Il controller della pompa di calore assume in parallelo al controllo di una pompa calore il controllo di una pompa di ricircolo.

La pompa di ricircolo viene azionata tramite il periodo orario definito dall'utente e la temperatura nel termoaccumulatore.

NOTA: La pompa di ricircolo entra in funzione solo quando vi sia un periodo orario definito è presente un periodo di tempo definito, il periodo è attivo e il compressore o la resistenza sono attivi.

PR – Pompa di Ricircolo

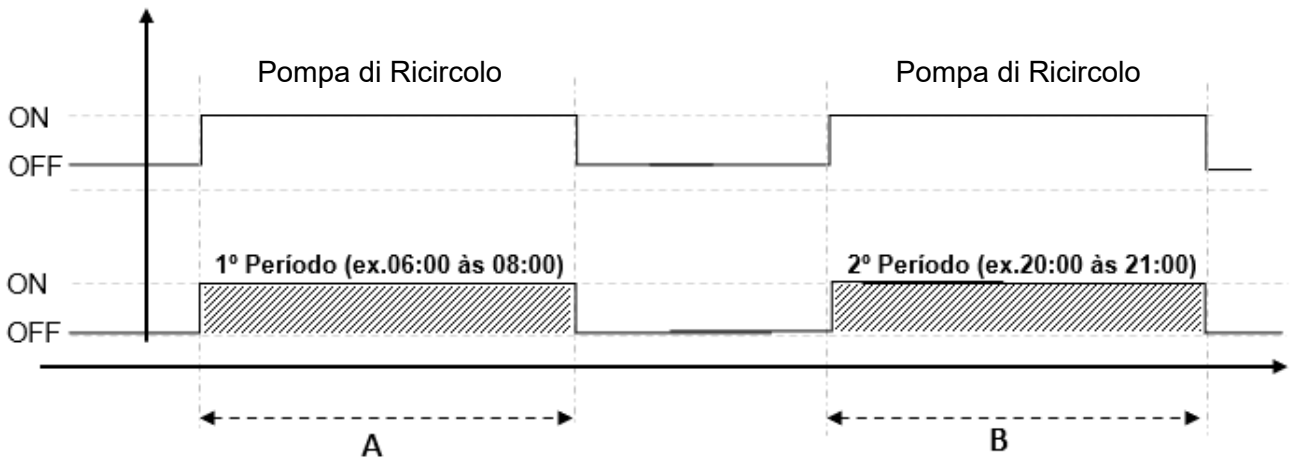
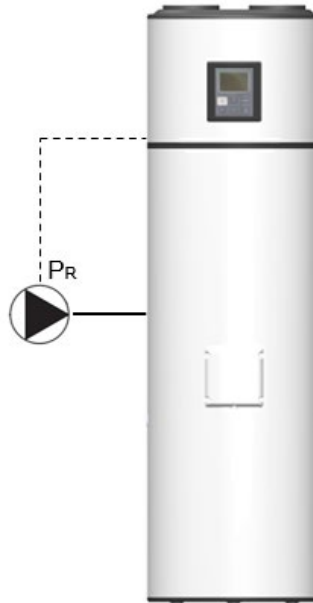

Codice	Descrizione	Terminali di collegamento
A e B	<p>La pompa di ricircolo si attiva quando:</p> <ul style="list-style-type: none"> • Temperatura nella sonda S1 > P13; • Periodo orario definito e attivo; • Compressore o resistenza attivi. <p>Se nessuna di queste condizioni è soddisfatta, la pompa di ricircolo non funzionerà.</p>	<p>Terminale AUX/N</p>

5.6. Funzioni Extra

5.6.1. Funzioni DISINFECT

Il controllo elettronico si abilita con la funzione Disinfect, che consiste in un ciclo di riscaldamento dell'acqua a 65 ° C, per un tempo opportuno per evitare la formazione di germi nel serbatoio.

La funzione Disinfetta può essere configurata automaticamente o manualmente. In modalità automatica l'utente ha la possibilità di configurare l'esecuzione della funzione settimanale o mensile, essendo inattivo l'utente deve attivarla manualmente nel pulsante Disinfetta. Al termine della funzione il sistema torna alla modalità di funzionamento inizialmente adottata.

5.6.2. Funzioni Férias

Per attivare la funzione ferie è sufficiente accedere al menu e configurare il numero di giorni di ferie che si desidera, e il dispositivo entra automaticamente in modalità Standby fino all'ultimo giorno di ferie. L'ultimo giorno di vacanza l'apparecchiatura avvia la funzione di disinfezione per eliminare l'eventuale formazione di germi avvenuta nello scaldabagno durante il tempo in cui era assente.

Trascorso il periodo di ferie e la disinfezione, la vostra apparecchiatura torna all'operazione adottata, ad esempio, se funzionava in modalità ECO, riprende a funzionare in modalità ECO.

Nota: se hai configurato il tuo dispositivo per andare in modalità vacanza e spegnerlo utilizzando il pulsante ON / OFF, la funzione è inattiva, e quando torni dalle vacanze devi fare attenzione ad accendere il tuo dispositivo e deselezionare i giorni di vacanza contrassegnati (Valore = 0). Se non si esegue questa operazione, l'apparecchiatura non funzionerà più fino alla scadenza dei giorni di ferie selezionati.

5.7. Menu

Ogni volta che è necessario modificare o configurare nuovi parametri nel funzionamento dell'apparecchiatura, l'utente deve accedere al Menu.

Per entrare nel menu è necessario premere il tasto per 3 secondi, con la tastiera sbloccata. Dopo essere entrati, utilizzare i tasti COMP ▲ e E-HEATER ▼ per navigare nei menu e nei sottomenu. Per confermare valori / parametri premere il tasto OK / LOCK.

Per uscire dal menu, premere CANCEL.

5.8. Cambia Modalità Operativa

L'apparecchiatura è configurata di default per funzionare in modalità di funzionamento "ECO". Qualora l'utente per qualsiasi motivo ritenga necessario modificare la modalità di funzionamento, dovrà eseguire le seguenti procedure.

Sblocca la tastiera e premi il tasto **Menu**. Utilizzando i tasti ▲ ▼, scorrere il menu e selezionare > **F03** Operating Mode accedere al sottomenu e selezionare la modalità operativa desiderata (**ECO**, **AUTO** o **BOOST**).

Nota: La commutazione della modalità di funzionamento dell'apparecchiatura può essere eseguita in qualsiasi momento, senza la necessità di spegnere o riavviare l'apparecchiatura.

5.9. Numero di Bagni Disponibili

L'utente può, sulla pagina iniziale dell'interfaccia grafica (display), consultare il numero di bagni disponibili per impiego di un volume di acqua calda sanitaria, a una temperatura uguale o superiore a 40 °C.

Nella pagina iniziale del display, il parametro menzionato nel presente capitolo verrà esposto utilizzando un'icona doccia sotto la quale si trova una cifra che indica il numero di bagni.

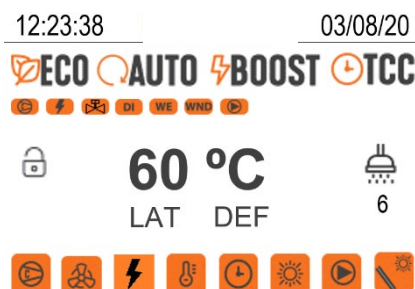

Considerazioni rilevanti:

- L'insieme illustrativo mostrato sopra non sarà visibile nel display ogni volta che la temperatura dell'acqua all'interno del serbatoio sarà inferiore a 38 °C;
- Il numero di bagni disponibili è calcolato considerando che un bagno, approssimativamente, equivale a un consumo di 50 litri di acqua calda sanitaria;

5.10. Consultazione delle temperature delle sonde (S1, S2 e S3)

Come mostrato di seguito, nella pagina iniziale del display è possibile consultare le temperature a cui si trovano le sonde:

- **S1** – Sonda di temperatura dell'acqua
- **S2** – Sonda di temperatura ambiente
- **S3** – Sonda di temperatura evaporatore

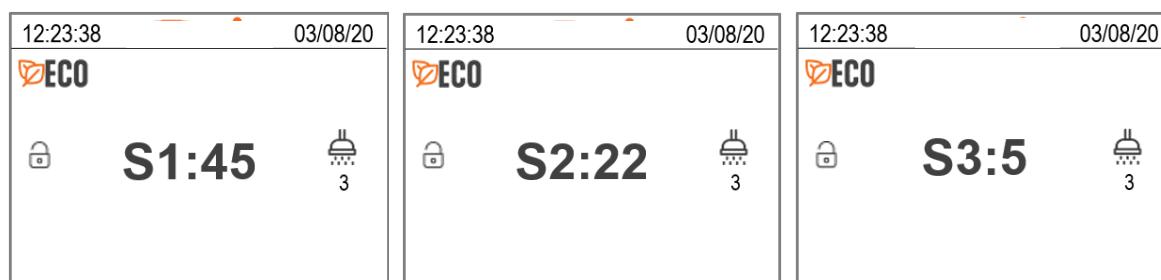

Affinché l'utente possa visualizzare questi parametri basta, nella pagina iniziale del display, selezionare i tasti ▲ ▼.

6. VERIFICA DEL BUON FUNZIONAMENTO

Per controllare che l'apparecchiatura stia funzionando correttamente, metterla in funzione, attendere 20-30 minuti e quindi verificare le seguenti condizioni:

- La temperatura dell'aria all'uscita dell'evaporatore dovrà essere inferiore di 3-4 °C alla temperatura dell'aria di entrata.

7. DESCRIZIONE DEI PARAMETRI

Codice	Titolo	Funzione	Min	Máx	Default	Unità
F01	Lingua	Portoghese Inglese Francese Tedesco Spagnolo Italiano	---	---	Italiano	---
F02	Orologio	Data e ora	---	---	---	---
F03	Chrono pompa di calore	Settimana Fine settimana Crono ON / OFF	---	---	Crono = OFF	---
F04	Ricircolo pompa Chrono	Settimana Fine settimana Crono ON / OFF	---	---	Crono = OFF	---
F05	Modalità operative	Eco Boost Auto	---	---	Eco	---
F06	Vacanza	Num. Giorni	1	99	0	---
F07	Disinfect	Funzione inattiva Disinfettare settimanalmente Disinfettare mensilmente Num. Giorni	---	---	Inactive	---
F08	Parametri	P01 - Setpoint Compressore 1	10	60	52	°C
		H01 - Differenziale di P01	2	20	2	°C
		P02 - Setpoint di resistenza	10	65	52	°C
		H02 - Differenziale P02	1	20	3	°C
		P01 TCC Setpoint Compressore	10	60	55	°C
		H01 TCC Differenziale P01 TCC	2	20	2	°C
		P02 TCC Setpoint di resistenza	10	65	65	°C
		H02 TCC Differenziale P02 TCC	2	20	15	°C
		P03 - Setpoint di inizio sbrinamento	-15	10	-8	°C
		P04 - Temp. fine sbrinamento	-10	20	10	°C
		P05 - Temp. allarme	70	80	75	°C
		P06 - Setpoint anti-legionella	60	70	65	°C
		P07 - Temp. min Evaporatore per attivare la Resistenza in modalità AUTO	-20	20	-5 Stado = ON	°C
		P08 - Temp. acqua min per attivare la resistenza in modalità AUTO	10	40	30 Stado = ON	°C
		P09 - Temp. sbrinamento aria esterna ON	-5	15	5	°C
		P10 - Setpoint per l'avvio della modalità LAT (Bassa temperatura ambiente)	-10	10	-2	°C
		H10 - Differenziale P10	2	20	7	°C
		P11 - Differenziale ON Pompa Termica Solare	2	10	5	°C
		P12 - Funzioni aggiuntive	0	4	0 - Inativa	***
		P13 - Temp. acqua minima per attivare la pompa di ricircolo	20	50	30	
T01 (timer) - Ritardo all'avvio del compressore	1	20	2	min		
T02 - Non applicabile	-	-	-	-		
T03 (timer) - Tempo massimo del ciclo di sbrinamento	1	10	5	min		
T04 - Non applicabile	-	-	-	-		

		T05 (timer) - Tempo max. COMP ON in modalità AUTO	6	15	12	ore
		T06 (timer) – Ritardo all'inizio del ciclo di sbrinamento.	30	360	60	seg
		T07 (timer) – Ritardo avvio compressore dopo errore LP	1	20	10	min
		T08 (timer) – Tempo tra lo sbrinamento	10	120	30	min
		T09 (timer) – Ritardo all'avvio della modalità LAT	2	20	5	min
		T10 (timer) – Tempo minimo del ciclo di sbrinamento	1	10	2	min
		T11 (timer) – Ritardo errore LP	1	10	1	min
		T12 (timer) – Ritardo allarme flussostato	5	120	10	seg
		T13 (timer) – Ritardo riavvio pompa solare termica	1	10	5	min
F09	INFO	Temp. Sonda 1 Temp. Sonda 2 Temp. Sonda 3 Temp. Sonda 4 P01 Setpoint compressore H01 Differenziale P01 P02 Setpoint resistenza H02 Differenziale P02 P05 Temp. allarme P06 Setpoint antilegionella P10 Setpoint per avviare LAT Differenziale H10 P10 P12 Funzioni aggiuntive T01 Ritardo compressore ON T05 Tempo max. COMP ON Avanti Ciclo di disinfezione Consumo istantaneo compressore Resistenza al consumo istantaneo			---	---
F10	Efficienza	Consumo di energia <ul style="list-style-type: none"> • Compressore (W istantaneo) • Supporto (istantaneo W) • Compressore (kWh giornaliero) • Supporto (kWh giornalieri) • Compressore (kWh accumulato) • Supporto (kWh accumulato) Risparmio energetico <ul style="list-style-type: none"> • Risparmio energetico (kWh) 	---	---	---	---
F11	Livelli di accesso	Installatore	Password: 0022			---
		Produttore	Password: ****			---

F12	Uscite di prova	COMP - Contatta N.O Uscita compressore	---	---
		RES - Contatta N.O Uscita di resistenza	---	---
		VE - Contatta N.O Uscita ventilatore	---	---
		VS - Contatta N.O Uscita valvola solenoide	---	---
		AUX - Contatta N.O Uscita contatto ausiliario (pompa di ricircolo / pompa solare)	---	---
F13	Errori	Elist - Elenca gli errori verificatisi	---	---
		Ereset - Cancella elenco errori	---	---
F14	Ripristina i valori	Imposta tutti i parametri sul valore predefinito	---	---

8. ERRORI

L'installazione, l'assemblaggio e la riparazione dell'attrezzatura possono essere eseguiti solo da personale addestrato.

Simbologia	Descrizione	Problema / verifica - risoluzione
Er01 – S1	Sonda 1 spenta	<ul style="list-style-type: none"> • Mancanza sonda di temperatura. Verificare la presenza di sonda. • Sonda scollegata dal controllore - Verificare che il connettore sia correttamente collegato alla scheda elettronica o che i terminali di collegamento siano ben saldi e in buono stato.
Er02 – S2	Sonda 2 spenta	
Er03 – S3	Sonda 3 spenta	
Er04 – S4	Sonda 4 spenta	
Er11 – S1	Cortocircuito sonda 1	<ul style="list-style-type: none"> • Sonda danneggiata - Misurare la resistenza interna della sonda, che a una temperatura di 25°C è di circa 10 KΩ.
Er12 – S2	Cortocircuito sonda 2	
Er13 – S3	Cortocircuito sonda 3	
Er14 – S4	Cortocircuito sonda 4	
Er20 – TA	Anomalia rilevata nella temperatura dell'acqua	<ul style="list-style-type: none"> • Temperatura dell'acqua nello scaldabagno troppo calda - Verificare che non ci siano malfunzionamenti della scheda elettronica, tipo un relè danneggiato. • Sonde di temperatura in cortocircuito - Misurare la resistenza interna della sonda, che ad una temperatura di 250 °C, è di circa 10 KΩ, verificare che il connettore sia ben collegato sulla scheda elettronica e che i morsetti di collegamento siano in buono stato.
Er21 – DF	Anomalia rilevata nel ciclo di sbrinamento (cicli frequenti a brevi intervalli).	<ul style="list-style-type: none"> • Sonda danneggiata - Misurare la resistenza interna della sonda, che a una temperatura di 25°C è di circa 10 KΩ. • Temperature esterne molto basse. • Carica di gas refrigerante inadeguata (mancanza di gas). • Perdita di gas nel circuito.
Er22 – LT	Allarme di bassa temperatura dell'acqua	<ul style="list-style-type: none"> • Temperatura nel serbatoio di stoccaggio inferiore a 0 °C.
Er23 – LP	Sistema di protezione attiva	<ul style="list-style-type: none"> • Pressostato di bassa - Verificare che il connettore sia correttamente collegato alla scheda elettronica. • Temperature esterne molto basse; • Mancanza di refrigerante nel circuito - Carica del fluido incompleta o perdita.
Er24 – HP	Sistema di protezione attiva	<ul style="list-style-type: none"> • Pressostato di alta pressione - Verificare che il connettore sia correttamente collegato alla scheda elettronica. • Ostruzione nel circuito frigorifero (valvola di espansione o filtro).
Er25 – FS	Sistema di protezione attiva	<ul style="list-style-type: none"> • Mancanza di acqua / ostruzione del circuito idraulico nell'impianto solare termico;
LINK ERROR	Errore di comunicazione	<ul style="list-style-type: none"> • Cavo di collegamento tra il display e la scheda di controllo - Verificare che il cavo sia in buone condizioni o che le spine siano ben collegate (display e scheda di controllo)
Pcp	Rilevata anomalia nel funzionamento del compressore	<ul style="list-style-type: none"> • Compressore attivo ma non funzionante – verificare che il fusibile del compressore sia bruciato e/o che i terminali di collegamento del compressore siano ben collegati.
Phe	Anomalia rilevata nel funzionamento della resistenza	<ul style="list-style-type: none"> • Il resistore è attivo ma non funziona – verificare lo stato del resistore e/o che i terminali di collegamento del resistore siano collegati correttamente.

9. GRAFICO DELLE SONDE

Le sonde installate nell'apparecchiatura, sonda S1, S2, S3 e S4, sono di tipo NTC $10k\Omega@25^{\circ}C$.

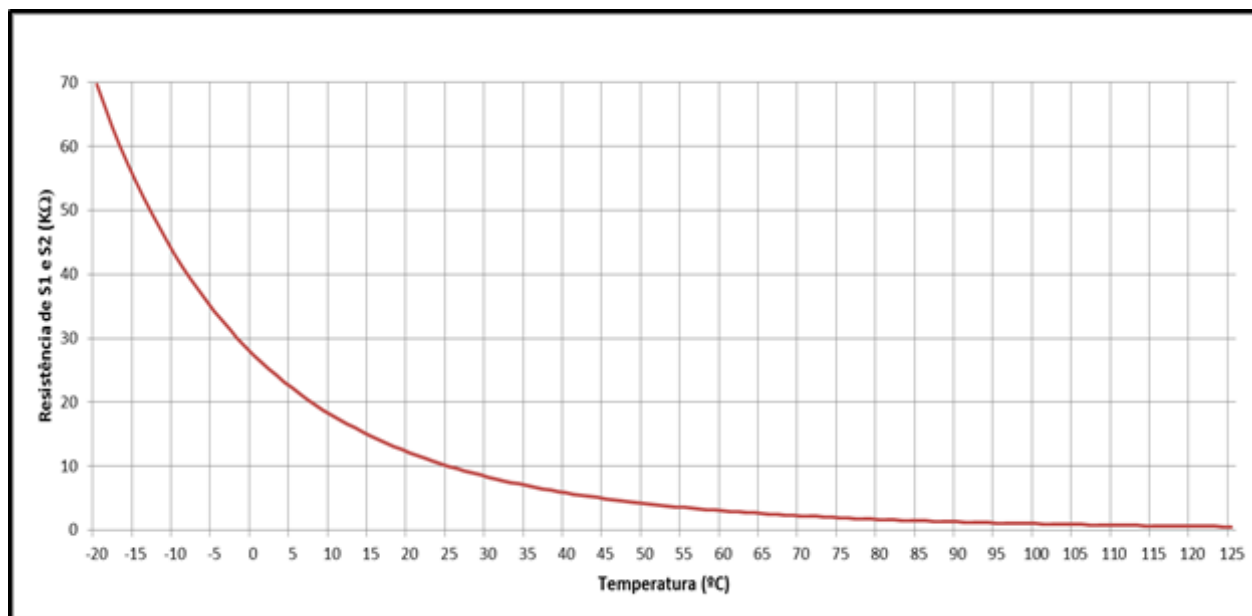



10. RISOLUZIONE DEI PROBLEMI

Problema	Cause possibili	Come comportarsi
Guasto del pannello elettronico	Mancanza di potere	Verificare la presenza di corrente elettrica. Controllare l'interruttore di circuito corrispondente.
	Cablaggio danneggiato o scollegato	Verificare l'integrità del circuito elettrico del quadro elettronico
Temperatura dell'acqua bassa o insufficiente	Bassa temperatura programmata per Setpoint	Regolare la temperatura di setpoint. Impostazione di fabbrica 53 °C.
	Qualche errore attivo	Verificare la presenza di errori nel pannello elettronico e consultare la tabella degli errori. (cap.7)
	Cablaggio danneggiato o scollegato	Verificare il collegamento dell'apparecchiatura alla presa. Verificare che l'interruttore di circuito corrispondente sia acceso. Verificare l'integrità del cablaggio. Verificare che il cavo elettrico sia scollegato dall'elettronica. Controllare la protezione elettrica (fusibile).
	Modalità "Vacanza" attiva	Disattiva la modalità "Vacanza".
	Attrezzatura o compressore spenti	Vedi cap. 5.4 per avviare l'apparecchiatura.
	Grande quantità di acqua utilizzata	Posizionare il dispositivo in modalità "BOOST" e attendere che l'acqua si riscaldi.
	Ritorno dell'acqua calda al circuito dell'acqua fredda	Chiudere la valvola di ingresso dell'acqua fredda per chiudere il gruppo di sicurezza. Apri un rubinetto dell'acqua calda. Attendere 10 minuti e se si ottiene acqua calda sostituire l'impianto idraulico difettoso e / o garantire il corretto posizionamento del gruppo di sicurezza. Pulisci il filtro del gruppo di sicurezza.
	Modalità ECO selezionata e temperatura esterna molto bassa	Cambiare l'apparecchiatura in modalità "AUTO" per la gestione automatica del sistema. Portare l'attrezzatura in modalità "BOOST" per un rapido riscaldamento dell'acqua.
	Resistore di supporto disattivato	Assicurarsi che la resistenza di supporto abbia una corrente elettrica.
Acqua e / o vapore troppo caldi	Problema della sonda	Verificare la presenza di un errore sul display. In tal caso, sostituire la sonda.
	Problema al termostato di sicurezza.	Verificare il corretto funzionamento del termostato di sicurezza.
Ridotto funzionamento del circuito della pompa di calore e conseguente attivazione della resistenza, in modalità "Auto"	Temp. aria ambiente estremamente bassa	Il funzionamento dell'attrezzatura dipende dalle condizioni meteorologiche.
	Bassa temperatura dell'acqua in ingresso	Il funzionamento dell'apparecchiatura dipende dalla temperatura dell'acqua in ingresso.
	Installazione a bassa tensione	Assicurarsi che la tensione indicata sia fornita all'impianto.
	Problemi al sistema a pompa di calore	Verificare continuamente la presenza di errori sul display.
	Evaporatore ostruito o congelato	Eseguire la pulizia dell'evaporatore.
	Problemi con i fan	Verificare le condizioni del cablaggio.

Problema	Cause possibili	Come comportarsi
Flusso di acqua calda basso	Perdita o intasamento del circuito idraulico	Verificare lo stato del circuito idraulico.
Perdita d'acqua dal gruppo di sicurezza	Assenza o scarso dimensionamento del vaso di espansione (se la perdita è intermittente)	Installazione e / o corretto dimensionamento di un vaso di espansione
	Alta pressione nella rete (se la perdita è continua)	Controllo della valvola di riduzione della pressione (se presente). Installazione di un riduttore di pressione (se assente).
Consumo elettrico anormalmente elevato e costante	Perdita o ostruzione nel circuito del refrigerante	Verificare che le tubazioni non siano danneggiate. Utilizzare l'attrezzatura adeguata per verificare la presenza di perdite nel circuito.
	Condizioni ambientali avverse	
Resistenza di supporto non funziona	Guasto o attivazione del termostato di sicurezza	Verificare lo stato del termostato di sicurezza.
	Resistenza danneggiata	Controlla lo stato della resistenza
Cattivo odore	Assenza di sifone o sifone senza acqua	Installa e assicurati che il sifone abbia acqua.
Condensa non scaricata	Sistema di scarico condensa ostruito	Pulire il sistema di evacuazione. Bacinella raccolta condensa e foro di evacuazione.
	Tubo scarico condensa intasato	Verificare che il tubo di scarico condensa non sia otturato o annodato.

11. MANUTENZIONE DEL SISTEMA

 AVVISO	<p>Prima di effettuare qualsiasi operazione di manutenzione sull'apparecchiatura assicurarsi che non sia alimentata elettricamente!</p> <p>Attendi che la ventola si fermi completamente.</p> <p>Qualsiasi intervento sul circuito frigorifero deve essere eseguito SOLO da un tecnico specializzato.</p>
--	---

	<p>Sebbene il fluido presente nel circuito frigorifero sia ecologico, non deve essere rilasciato nell'atmosfera.</p> <p>Il suo recupero deve essere sempre eseguito.</p>
---	--

11.1. Ispezione Generale

Durante la vita utile dell'attrezzatura, il proprietario deve, a seconda del luogo in cui l'attrezzatura viene inserita, effettuare una revisione generale dell'attrezzatura che passa attraverso:

- Pulizia esterna, con panno umido, delle apparecchiature e delle zone circostanti;
- Eseguire un'ispezione visiva di tutte le apparecchiature, al fine di verificare eventuali perdite e dispositivi danneggiati.

11.2. Scaldabagno vuoto

 AVVISO	<p>L'acqua presente nello scaldabagno è ad alta temperatura e il rischio di ustioni è sempre intrinseco.</p> <p>Prima di svuotare lo scaldabagno, lasciare che la temperatura dell'acqua scenda a livelli che evitino ustioni.</p>
--	--

Dopo essersi accertati che la temperatura dell'acqua sia a livelli di sicurezza per evitare ustioni, procedere come segue:

- Scollegare il sistema dall'alimentazione;
 - Chiudere la valvola di ingresso dell'acqua di rete e aprire un rubinetto dell'acqua calda;
- Aprire la valvola di scarico dell'impianto;

11.3. Filtro riduttore di pressione

Per la pulizia periodica del filtro del riduttore di pressione, è necessario:

- Chiudere la rete idrica;
- Ruotare in senso antiorario fino a rimuovere la tensione della molla;
- Rimuovere la maniglia;
- Rimuovere il filtro e pulirlo.

11.4. Circuito Condensa

Nell'ispezione ordinaria di manutenzione e pulizia del sistema, includere un controllo del circuito di scarico della condensa e della base di raccolta. Pulire la bacinella raccolta condensa, che potrebbe contenere polvere proveniente dall'esterno che si accumula, e può anche ostruire il foro di scarico condensa. Verificare che questo foro e il tubo di scarico condensa non siano otturati.

11.5. Pulizia del circuito dell'aria

Se hai filtri nella presa d'aria, assicurati che non siano ostruiti. Fai un'ispezione almeno una volta all'anno.

L'evaporatore potrebbe aver accumulato polvere. Effettuare anche una pulizia, avendo cura nelle alette degli stessi.



Le alette dell'evaporatore sono molto sottili e comportano il rischio di lesioni. Assicurati di non deformare le alette.

11.6. Termostato di Sicurezza

Il termostato di sicurezza viene disarmato ogni volta che si verifica un'anomalia nel sistema, quindi ogni volta che si desidera ripristinarlo, è necessario scoprire cosa è successo per provocare l'intervento. Se non si riesce a scoprire cosa è successo e il dispositivo continua a essere disarmato, contattare l'assistenza post-vendita per risolvere il caso. Se tutto è a posto e si desidera resettare il termostato, procedere come segue:

- Rimuovere il cofano allentando le quattro viti;
- Svitare il coperchio (1);
- Premere il pulsante (2) per resettare il termostato;
- Serrare nuovamente il coperchio (1) e rimettere il cofano, stringendo le quattro viti.

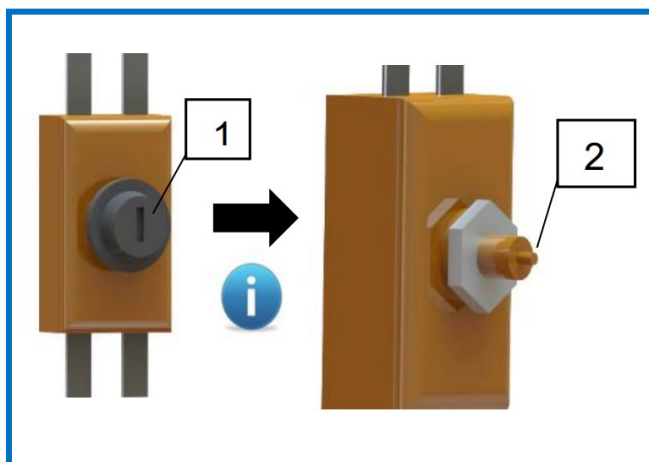
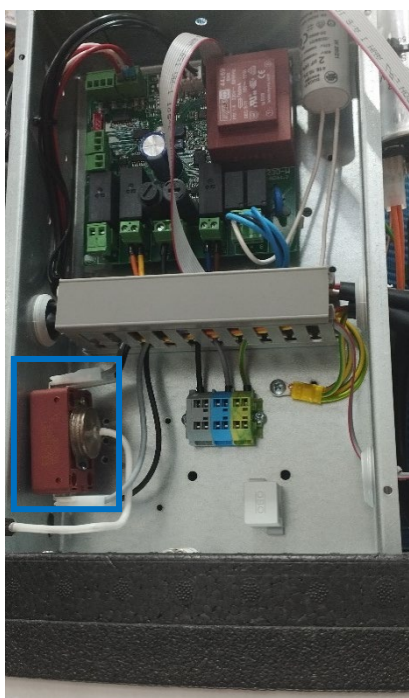

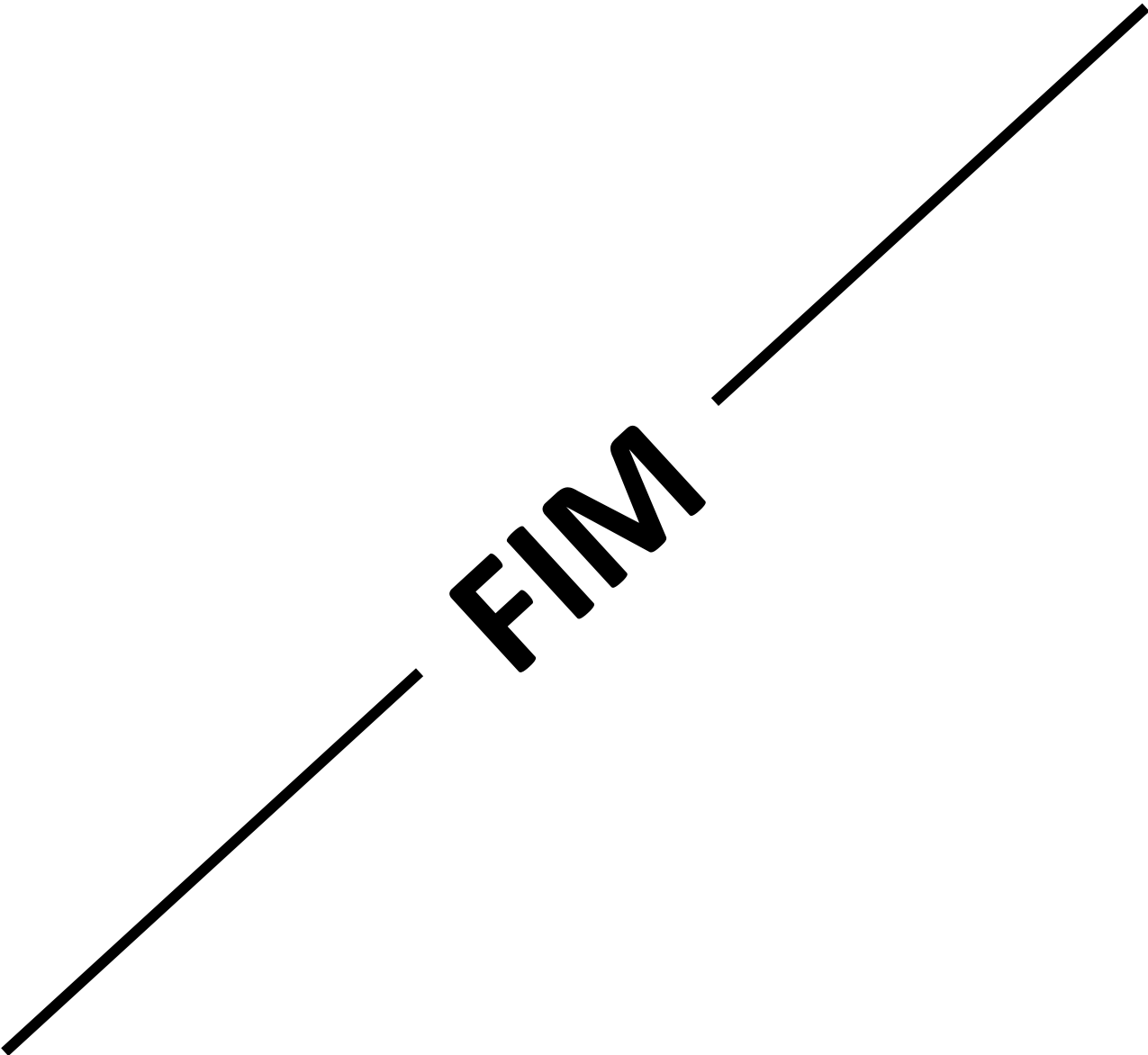

FIM

Garanzia

Questa garanzia comprende i difetti di produzione di fabbrica, essendo escluso il pagamento di qualsivoglia indennizzo per danni personali o materiali che potessero essere causati direttamente o indirettamente. Le scadenze sotto indicate iniziano a partire dalla data d'acquisto dell'apparecchio, al più tardi 6 mesi dopo la data d'uscita dai nostri magazzini.

Bollitori

(Domestico o Industrial)

5 Anni: Inox (2+3 Anni)*

5 Anni: Smaltado (2+3 Anni)*

Assicurati dal Fabbricante

Pannello Solare Termodinamico

10 Anni

Contro la Corrosione

Elementi elettrici e Parti Rimovibili:

- Thermodynamic Block
- Solar Block
- Solarbox
- Split
- Monobloc (except cylinder)
- Thermobox
- Inverter

2 Anni

* L'estensione della garanzia anticorrosione del serbatoio interno (vetrificato / inossidabile) per altri 3 anni è condizionata all'invio di:

- Scheda di controllo e garanzia entro e non oltre 15 giorni dall'installazione.
- Foto dell'installazione dove si possono vedere il pannello solare, il riduttore di pressione, il gruppo di sicurezza, il vaso di espansione, i collegamenti idraulici ed elettrici.
- Prova documentale della sostituzione **annuale** dell'anodo di magnesio.

In caso di garanzia, le parti sostituite sono di proprietà del produttore.

La riparazione in garanzia non dà motivo di prolungarne la durata.

Esclusioni dalla garanzia

La garanzia decade fino a quando i dispositivi non sono collegati, utilizzati o assemblati secondo le istruzioni del produttore, o se sono stati intervenuti da tecnici stranieri, mostrano modifiche e / o anche se il loro numero di serie è stato estratto o cancellato. L'apparecchiatura deve essere installata da tecnici qualificati secondo le norme vigenti e / o le regole dell'arte, o come prescritto dai nostri servizi tecnici. Sono inoltre esclusi dalla garanzia: Termoacumuladores que estejam a trabalhar em Águas com os seguintes índices:

- Cloro attivo > 0,2 p.p.m
- Cloruri > 50 mg / l (acciaio inossidabile)
- Durezza > 200 mg / l
- Conducibilità > 600 µS / cm (20 °C)
- PH < 5,5 o PH > 9 (scala Sorensen a 20 °C)
- Magnesio > 10 mg/l
- Calcio > 20 mg/l
- Sodio > 150 mg/l
- Ferro > 1 mg/l
- E tutte le acque con un valore superiore al VMA, con decreto - Legge 236/98 (Portogallo).
- Parti soggette a usura naturale: maniglie, interruttori, resistenze, programmatori, termostati e altri.
- Malfunzionamenti dovuti a; urto o trasporto, scariche elettriche, allagamenti, umidità o causati da un uso improprio del dispositivo;
- La garanzia scade quando il dispositivo viene trasferito a un altro proprietario, anche durante il periodo di garanzia.
- La garanzia scade con l'errata compilazione di questo certificato, la sua dipendenza, la sua restituzione al di fuori del periodo di 15 giorni contati dalla data di acquisto.

--

